



# Podręcznik Użytkownika

**PT-E310BT**

**PT-E510**

**PT-E560BT**

## Spis Treści

<b>Zanim zaczniesz korzystać z drukarki etykiet</b> .....	<b>1</b>
Definicje oznaczeń.....	2
Zalecenia ogólne.....	3
Znaki handlowe i licencje.....	4
Informacje na temat licencji open source.....	5
Ważna informacja.....	6
<b>Konfiguracja drukarki etykiet</b> .....	<b>7</b>
Opis części.....	8
Przegląd wyświetlacza LCD.....	10
Omówienie klawiatury.....	14
Przymocuj pasek.....	19
Zainstaluj akumulator litowo-jonowy.....	22
Demontaż akumulatora litowo-jonowego.....	24
Podłącz drukarkę etykiet do zewnętrznego źródła zasilania.....	26
Wymiana akumulatora litowo-jonowego.....	28
Wkładanie kasy z taśmą.....	30
Włącz/wyłącz drukarkę etykiet.....	32
Ustaw język.....	33
Ustaw jednostki miary.....	34
Ustaw czas automatycznego wyłączenia.....	35
Włącz lub wyłącz Bluetooth.....	36
Podaj taśmę.....	37
Dostosowanie kontrastu wyświetlacza LCD.....	38
Włącz/wyłącz podświetlenie.....	39
<b>Instalacja oprogramowania</b> .....	<b>40</b>
Zainstaluj sterownik drukarki i oprogramowanie na komputerze (Windows).....	41
Dostępne aplikacje.....	42
Podłącz system do etykietowania do komputera.....	43
Podłącz drukarkę etykiet do komputera przy użyciu kabla USB Type-C.....	44
<b>Edytuj etykiety</b> .....	<b>45</b>
Dodaj tekst do swojej etykiety.....	46
Dodaj nową linię tekstu do swojej etykiety.....	47
Dodaj nowy blok tekstu do etykiety.....	48
Przesuń kursor.....	49
Usuwanie tekstu.....	50
Wprowadź symbole.....	51
Wprowadzanie symboli za pomocą funkcji symboli.....	52
Ustawianie historii symboli.....	53
Wprowadź na etykietce obraz ze znakami zdefiniowanymi przez użytkownika.....	54
Opcje symboli.....	56
Wprowadzanie liter ze znakami diakrytycznymi.....	59
Opcje znaków akcentowanych.....	60
Ustawianie atrybutów znaków.....	62
Zastosuj atrybuty znaków.....	63
Zastosuj atrybuty znaków do wiersza tekstu.....	64

Opcje ustawień atrybutów .....	65
Ustawianie automatycznego dopasowania stylu .....	68
Ustawianie ramek.....	69
Opcje ramek .....	70
Utwórz etykiety przy użyciu aplikacji do etykietowania .....	71
Tryb ogólny .....	72
Tryb płyty przedniej .....	73
Tryb Owijka kabla .....	74
Tryb Flaga kablowa .....	76
Tryb Krosownicy .....	77
Tryb Blok zaciskowy .....	78
Utwórz etykiety przy użyciu specjalnych taśm do owijania kabli .....	79
Utwórz etykietę Cross-ID.....	82
Tworzenie etykiet z kodem kreskowym.....	84
Twórz i drukuj kody kreskowe .....	85
Edytuj lub usuń kod kreskowy i dane kodu kreskowego .....	88
Utwórz etykiety seryjne .....	89
Opcje serializowania .....	90
Tworzenie etykiet o jednym serializowanym zakresie .....	91
Tworzenie etykiet o dwóch serializowanych zakresach .....	93
Tworzenie zaawansowanych etykiet seryjnych .....	95
<b>Drukowanie etykiet .....</b>	<b>98</b>
Wyświetlanie podglądu etykiet.....	99
Drukowanie etykiet.....	100
Opcje drukowania.....	101
Wybierz opcję cięcia (PT-E310BT) .....	102
Wybierz opcję cięcia (PT-E510/PT-E560BT) .....	104
Wydrukuj przesłane szablony .....	106
Edytuj i drukuj przesłane szablony .....	107
Wydrukuj przesłane szablony z bazy danych.....	108
Usuń przesłany szablon .....	110
Drukowanie danych przesłanej bazy danych .....	111
Edytuj przesłaną bazę danych .....	113
Usuń przesłaną bazę danych .....	115
<b>Korzystanie z pamięci plików .....</b>	<b>116</b>
Zapisz plik etykiety .....	117
Drukowanie, otwieranie lub usuwanie zapisanego pliku etykiety .....	118
<b>Tworzenie i drukowanie etykiet przy użyciu komputera .....</b>	<b>119</b>
Twórz i drukuj etykiety za pomocą aplikacji P-touch Editor (Windows).....	120
Okno główne aplikacji P-touch Editor (Windows).....	121
Twórz i drukuj etykiety za pomocą aplikacji P-touch Editor (Mac) .....	122
Okno główne programu P-touch Editor (Mac) .....	123
Drukowanie etykiet przy użyciu sterownika drukarki (Windows).....	124
<b>Przesyłanie szablonów do drukarki przy użyciu komputera (Windows) .....</b>	<b>125</b>
Uwagi dotyczące korzystania z funkcji transferu (Windows).....	126
Przesyłanie szablonów lub innych danych z komputera do drukarki (Windows) .....	127
Przesyłanie wielu pozycji z komputera do drukarki (Windows) .....	129





Tworzenie kopii zapasowych szablonów lub innych danych zapisanych w drukarce na komputerze (Windows) .....	130
Usuwanie danych drukarki z komputera (Windows) .....	132
Tworzenie plików transferu lub plików pakietów transferu (Windows) .....	134
<b>Drukowanie etykiet przy użyciu urządzeń mobilnych .....</b>	<b>136</b>
Instalacja aplikacji mobilnych .....	137
Twórz etykiety i drukuj za pomocą urządzenia mobilnego .....	138
Przesyłanie szablonów utworzonych na komputerze do drukarki przy użyciu urządzenia mobilnego.....	139
<b>Aktualizacje .....</b>	<b>140</b>
Aktualizowanie aplikacji P-touch Editor.....	141
Aktualizowanie oprogramowania sprzętowego .....	142
<b>Rutynowa konserwacja .....</b>	<b>144</b>
Konserwacja.....	145
<b>Rozwiązywanie problemów .....</b>	<b>147</b>
W przypadku problemów z drukarką etykiet .....	148
Komunikaty o błędzie i konserwacyjne .....	151
Dostosuj długość etykiety.....	152
Sprawdź informacje o wersji .....	153
Zresetuj drukarkę etykiet.....	154
Resetuj za pomocą wyświetlacza LCD .....	155
<b>Dodatek .....</b>	<b>156</b>
Specyfikacje .....	157
Pomoc i obsługa klienta firmy Brother.....	160

## Zanim zaczniesz korzystać z drukarki etykiet

- [Definicje oznaczeń](#)
- [Zalecenia ogólne](#)
- [Znaki handlowe i licencje](#)
- [Informacje na temat licencji open source](#)
- [Ważna informacja](#)

## Definicje oznaczeń

W tym Podręczniku Użytkownika stosowane są następujące symbole i konwencje:

 <b>NIEBEZPIECZEŃSTWO</b>	NIEBEZPIECZEŃSTWO określa bezwzględnie niebezpieczną sytuację która, jeśli się jej nie uniknie, doprowadzi do śmierci lub poważnych obrażeń.
 <b>OSTRZEŻENIE</b>	OSTRZEŻENIE określa potencjalnie niebezpieczną sytuację która, jeśli się jej nie uniknie, może spowodować śmierć lub poważne obrażenia.
 <b>UWAGA</b>	UWAGA wskazuje na potencjalnie niebezpieczną sytuację, która, jeśli się jej nie uniknie, może doprowadzić do lekkich lub średnich obrażeń.
<b>WAŻNE</b>	WAŻNE wskazuje na potencjalnie niebezpieczną sytuację, która, jeśli się jej nie uniknie, może doprowadzić do uszkodzeń mienia lub utraty funkcjonalności produktu.
<b>INFORMACJA</b>	INFORMACJA określają środowisko pracy, warunki instalacji lub specjalne warunki eksploatacji.
	Ikona podpowiedzi oznacza przydatne wskazówki i dodatkowe informacje.
<b>Pogrubienie</b>	Pogrubieniem oznaczone są przyciski na panelu sterowania urządzenia lub na ekranie komputera.
<i>Kursywa</i>	Kursywa podkreśla ważny punkt lub wskazuje powiązany temat.
Courier New	Czcionką Courier New napisane są komunikaty pokazywane na wyświetlaczu LCD urządzenia.



### Powiązane informacje

- [Zanim zaczniesz korzystać z drukarki etykiet](#)

## Zalecenia ogólne

### Akumulator litowo-jonowy

- W momencie zakupu akumulator litowo-jonowy jest nieznacznie naładowany. Przed pierwszym użyciem drukarki etykiet należy w pełni naładować akumulator litowo-jonowy.
- Jeśli drukarka etykiet nie będzie używana przez dłuższy czas, należy wyjąć akumulator i odłączyć przewody przed jej przechowywaniem.
- Jeśli podczas pierwszego użycia zauważysz cokolwiek nietypowego związanego z akumulatorem litowo-jonowym, na przykład przegrzewanie się lub rdzę, natychmiast przerwij używanie akumulatora litowo-jonowego. Skontaktuj się z Działem obsługi klienta firmy Brother.

### Drukarka etykiet

- W zależności od obszaru, materiału i warunków otoczenia etykieta może się odkleić lub zostać trwale przyklejona, a kolor etykiety może ulec zmianie lub przenosić się na inne przedmioty. Przed naklejeniem etykiety sprawdź warunki otoczenia i materiał. Przetestuj etykiety, przyklejając jej mały kawałek do nie zwracającego uwagi obszaru zamierzonej powierzchni.
- NIE WOLNO używać urządzenia, komponentów lub materiałów eksploatacyjnych w jakikolwiek sposób lub w jakimkolwiek celu nie opisanym w tym podręczniku. Może to prowadzić do wypadków lub uszkodzeń.
- Z tą drukarką etykiet należy używać wyłącznie taśmy Brother TZe, taśmy HGe lub rurki HSe. NIE używaj taśm, które *nie* mają logo **TZe** / **HGe** / **HSe**. Więcej informacji na temat rurek termokurczliwych można znaleźć w lokalnej witrynie firmy Brother. W przypadku używania rurki termokurczliwej nie jest możliwe drukowanie ramek ani używanie niektórych ustawień czcionki. Drukowane znaki mogą również być mniejsze niż w przypadku taśmy TZe.
- (PT-E310BT) NIE NALEŻY wywierać nadmiernego nacisku na dźwignię obcinaka taśmy.
- Do czyszczenia głowicy drukującej używaj miękkiej ściereczki; nie dotykaj głowicy drukującej.
- NIE próbuj drukować, kiedy kasecja jest pusta; może to uszkodzić głowicę drukującą.
- NIE ciągnij za taśmę podczas drukowania lub podawania, ponieważ grozi to uszkodzeniem taśmy i drukarki etykiet.
- Wszelkie dane przechowywane w pamięci drukarki zostaną utracone w przypadku awarii, naprawy drukarki lub całkowitego rozładowania baterii.
- Drukowane znaki mogą wyglądać inaczej niż te wyświetlane na podglądzie wydruku, ponieważ ekran urządzenia lub komputera może mieć wyższą rozdzielczość niż drukarka etykiet.
- Długość wydrukowanej etykiety może różnić się od wyświetlanej długości etykiety.
- Pamiętaj, aby przeczytać instrukcje dostarczone z taśmami do naprasowywania na tekstylia, bardzo mocnymi taśmami samoprzylepnymi lub innymi specjalnymi taśmami oraz postępować zgodnie ze wskazówkami zawartymi w tych instrukcjach.
- W fazie produkcyjnej i podczas transportu na wyświetlaczu LCD znajduje się plastikowa, przezroczysta folia ochronna. Przed rozpoczęciem użytkowania usuń tę folię.
- NIE należy pozostawiać żadnych produktów gumowych ani winylowych na dłuższy czas na drukarce etykiet. W przeciwnym razie mogą one pozostawić na drukarce etykiet ślady lub resztki materiału.
- NIE NALEŻY transportować drukarki etykiet, gdy do gniazda USB podłączony jest kabel USB Type-C lub zasilacz sieciowy ze złączem USB Type-C. Mogłoby to doprowadzić do uszkodzenia portu.



### Powiązane informacje

- [Zanim zaczniesz korzystać z drukarki etykiet](#)

## Znaki handlowe i licencje

- App Store, Mac, Macintosh, iPad, iPhone, iPod touch to znaki handlowe firmy Apple Inc., zarejestrowanej w Stanach Zjednoczonych i innych krajach.
- Android to znak handlowy firmy Google LLC.
- Znak słowny i logo Bluetooth® są zastrzeżonymi znakami towarowymi firmy Bluetooth SIG, Inc., a każde użycie tych znaków przez Brother Industries, Ltd. jest objęte licencją. Inne znaki towarowe i nazwy handlowe należą do ich odpowiednich właścicieli.
- Kod QR to zastrzeżony znak handlowy firmy DENSO WAVE INCORPORATED.
- USB Type-C® to zastrzeżony znak handlowy USB Implementers Forum.
- Wi-Fi® to zastrzeżony znak handlowy stowarzyszenia Wi-Fi Alliance®.
- Adobe® i Reader® są zastrzeżonymi znakami handlowymi lub znakami handlowymi firmy Adobe Systems Incorporated Stanach Zjednoczonych i/lub innych krajach.
- BarStar Pro Encode Library (PDF417, Micro PDF417, DataMatrix, MaxiCode, AztecCode, GS1 Composite, GS1 Databar, Code93, MSI/Plessey, POSTNET, Intelligent Mail Barcode)  
Copyright © 2007 AINIX Corporation. Wszelkie prawa zastrzeżone.
- QR Code Generating Program Copyright © 2008 DENSO WAVE INCORPORATED.

Każda firma, której tytuł oprogramowania jest wymieniony w tym podręczniku, posiada licencję na oprogramowanie dotyczącą programów będących jej własnością.

**Wszelkie nazwy handlowe lub nazwy produktów widoczne na produktach firmy Brother, a także w powiązanych dokumentach lub innych materiałach, to znaki handlowe lub zastrzeżone znaki handlowe firm będących ich właścicielami.**



### Powiązane informacje

- [Zanim zaczniesz korzystać z drukarki etykiet](#)



## Informacje na temat licencji open source

Ten produkt zawiera oprogramowanie open source.

Aby zapoznać się z informacjami na temat licencji open source, przejdź na stronę **Podręczniki** swojego modelu na stronie Brother support pod adresem [support.brother.com/manuals](http://support.brother.com/manuals).



### Powiązane informacje

- [Zanim zaczniesz korzystać z drukarki etykiet](#)
-

## Ważna informacja

- Treść niniejszego dokumentu i specyfikacja drukarki etykiet mogą być zmieniane bez powiadomienia.
- Firma Brother zastrzega sobie prawo do wprowadzania zmian specyfikacji i zawartych tu materiałów bez powiadomienia i nie ponosi odpowiedzialności za jakiegokolwiek szkody (w tym wynikowe) spowodowane przedstawionymi materiałami, w tym w szczególności błędami typograficznymi i innymi związanymi z publikacją.
- Ta drukarka etykiet nie obsługuje połączeń Wi-Fi.
- Ekrany pokazane w niniejszym dokumencie mogą się różnić od rzeczywistych w zależności od systemu operacyjnego komputera, modelu posiadanego produktu oraz wersji oprogramowania.
- Przed rozpoczęciem użytkowania drukarki etykiet przeczytaj wszystkie dołączone do niej dokumenty, aby uzyskać informacje na temat bezpieczeństwa i prawidłowej obsługi.
- Drukarka etykiet przedstawiona na ilustracji może różnić się od rzeczywistej drukarki.
- Dostępne materiały eksploatacyjne mogą się różnić w zależności od kraju lub regionu.
- Zalecamy korzystanie z najnowszej wersji aplikacji P-touch Editor. Najnowszą wersję można znaleźć na stronie **Pobieranie** swojego modelu w witrynie [support.brother.com/downloads](http://support.brother.com/downloads).
- Aby na bieżąco aktualizować drukarkę etykiet, odwiedź stronę [support.brother.com/downloads](http://support.brother.com/downloads) w celu sprawdzenia dostępnych najnowszych aktualizacji oprogramowania sprzętowego. W przeciwnym razie niektóre funkcje drukarki etykiet mogą być niedostępne.
- Przed przekazaniem drukarki etykiet innej osobie, jej wymianą lub utylizacją, zdecydowanie zalecamy przywrócenie ustawień fabrycznych w celu usunięcia wszystkich informacji osobistych.



### Powiązane informacje

- [Zanim zaczniesz korzystać z drukarki etykiet](#)

## Konfiguracja drukarki etykiet

- [Opis części](#)
- [Przegląd wyświetlacza LCD](#)
- [Omówienie klawiatury](#)
- [Przymocuj pasek](#)
- [Zainstaluj akumulator litowo-jonowy](#)
- [Podłącz drukarkę etykiet do zewnętrznego źródła zasilania](#)
- [Wymiana akumulatora litowo-jonowego](#)
- [Wkładanie kasety z taśmą](#)
- [Włącz/wyłącz drukarkę etykiet](#)
- [Ustaw język](#)
- [Ustaw jednostki miary](#)
- [Ustaw czas automatycznego wyłączenia](#)
- [Włącz lub wyłącz Bluetooth](#)
- [Podaj taśmę](#)
- [Dostosowanie kontrastu wyświetlacza LCD](#)
- [Włącz/wyłącz podświetlenie](#)

## Opis części

>> PT-E310BT  
>> PT-E510/PT-E560BT

### PT-E310BT

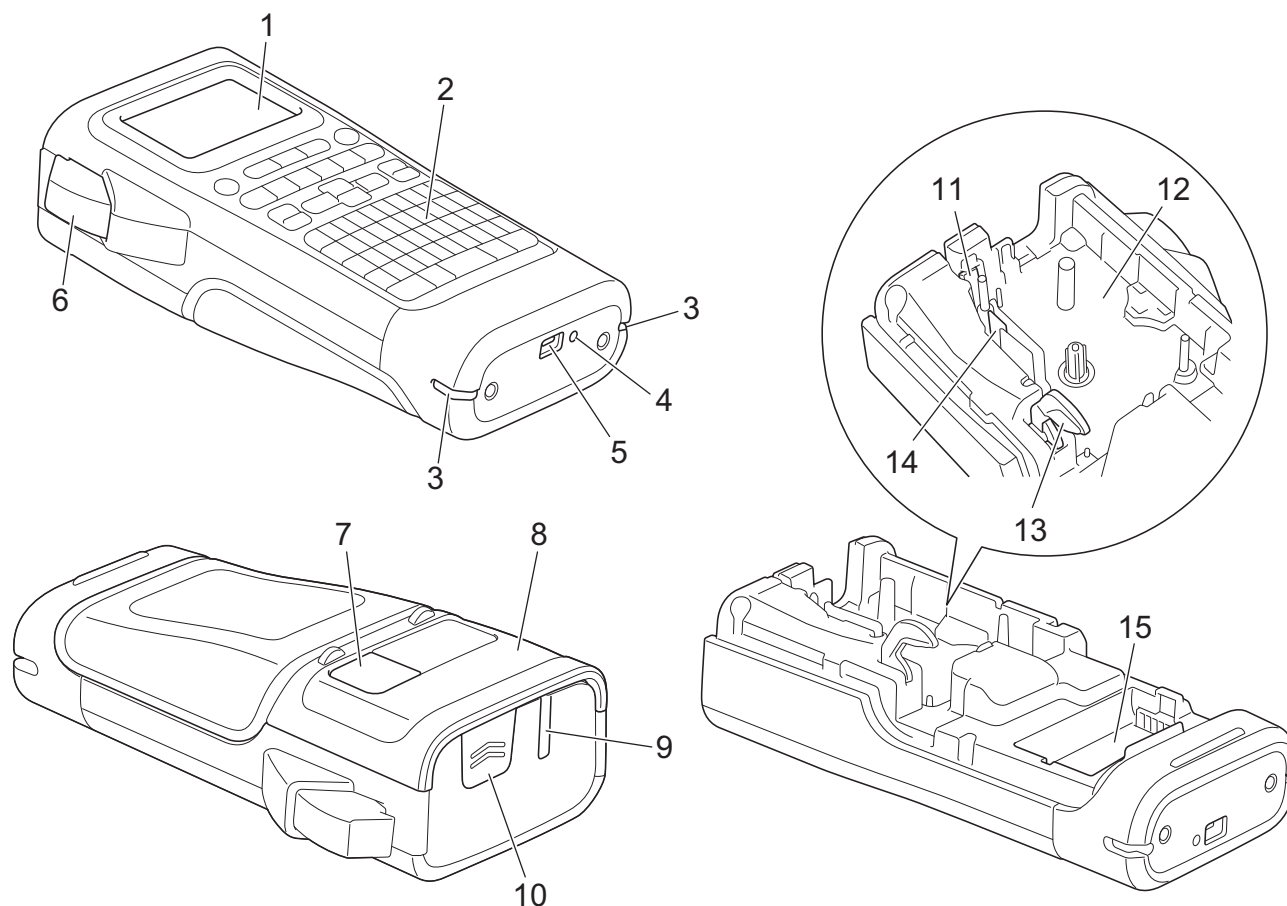

1. Wyświetlacz ciekłokrystaliczny (LCD)
2. Klawiatura
3. Otwór na pasek
4. LED
5. Port USB Type-C
6. Dźwignia obcinaka taśmy
7. Okno podglądu taśmy
8. Pokrywa tylna
9. Szczelina wylotowa taśmy
10. Zatrzask pokrywy
11. Obcinak taśmy
12. Komora kasety z taśmą
13. Dźwignia zwalnająca
14. Głowica drukująca
15. Komora baterii

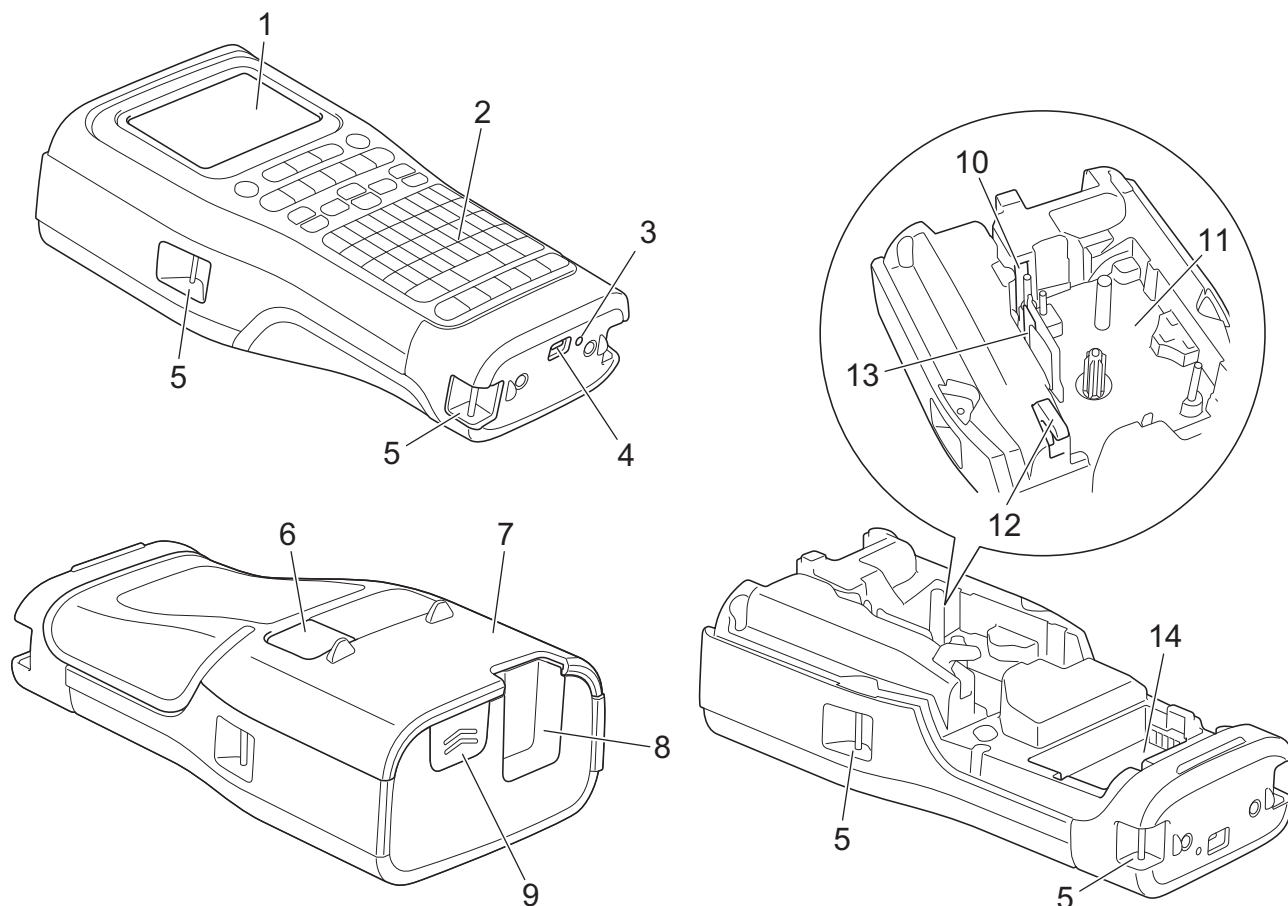

1. Wyświetlacz ciekłokrystaliczny (LCD)
2. Klawiatura
3. LED
4. Port USB Type-C
5. Otwór na pasek
6. Okno podglądu taśmy
7. Pokrywa tylna
8. Szczelina wylotowa taśmy
9. Zatrzask pokrywy
10. Obcinak taśmy
11. Komora kasety z taśmą
12. Dźwignia zwalniająca
13. Głowica drukująca
14. Komora baterii



### Powiązane informacje

- [Konfiguracja drukarki etykiet](#)

## Przegląd wyświetlacza LCD

>> PT-E310BT

>> PT-E510/PT-E560BT

### PT-E310BT

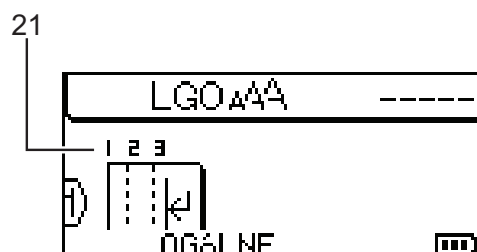
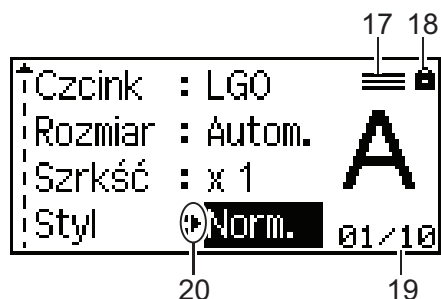
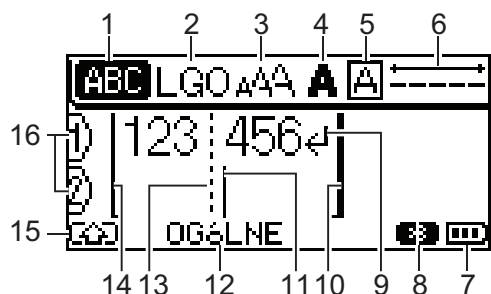

#### 1. Tryb wielkich liter

Wskazuje, czy włączony jest tryb Caps Lock.

#### 2. Bieżąca czcionka

Wskazuje bieżącą czcionkę.

#### 3. Rozmiar znaku

Wskazuje aktualny rozmiar znaku.

#### 4. Styl znaków

Wskazuje aktualny styl znaków.

#### 5. Ramka



Wskazuje, czy ustawiona jest ramka.

#### 6. Długość taśmy

Określa długość taśmy dla wprowadzanego tekstu.

#### 7. Poziom naładowania akumulatora

Wskazuje poziom naładowania akumulatora. Jest wyświetlany tylko w przypadku korzystania z akumulatora litowo-jonowego.

Ikona	Opis
	Poziom naładowania baterii — w pełni.
	Poziom naładowania baterii — w połowie.
	Poziom naładowania baterii — niski.

#### 8. Bluetooth

Wskazuje połączenie Bluetooth. Miga, gdy drukarka etykiet oczekuje na połączenie Bluetooth. Miga po nawiązaniu połączenia Bluetooth.

#### 9. Znak powrotu

Oznacza koniec wiersza tekstu.

#### 10. Koniec wiersza

Wskazuje wiersz końcowy.

Drukowany jest obszar pomiędzy linią początkową i końcową.

#### 11. Kursor

Wskazuje aktualną pozycję wprowadzania danych.

Nowe znaki pojawiają się po lewej stronie kursora.

#### 12. Typ zastosowania etykiet

Wskazuje bieżący typ zastosowania etykiet.

#### 13. Linia separatora bloku

Oznacza koniec bloku tekstu.

#### 14. Początek wiersza

Wskazuje wiersz początkowy.

Drukowany jest obszar pomiędzy linią początkową i końcową.

#### 15. Tryb zmiany

Oznacza, że tryb zmiany jest włączony.

#### 16. Numer wiersza

Oznacza numer wiersza w układzie etykiety.

#### 17. Określony znak wiersza

Oznacza, że dla każdego wiersza wprowadzane są osobne ustawienia.

#### 18. Symbol blokady

Wskazuje, że niektórych ustawień nie można zmienić.

#### 19. Licznik

Wskazuje aktualnie wybraną liczbę/liczbę dostępną do wyboru.

#### 20. Wybór kursorem

Wskazuje aktualną pozycję kursora.

Naciśnij ▲ lub ▼, aby wybrać pozycje menu, a następnie naciśnij ◀ lub ▶, aby zmienić ustawienia.

#### 21. Numer bloku

Wskazuje numer bloku.

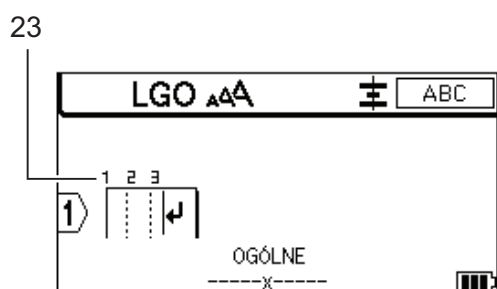
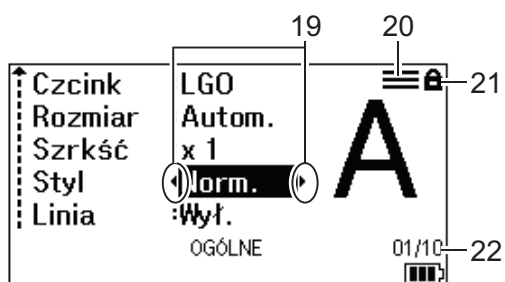
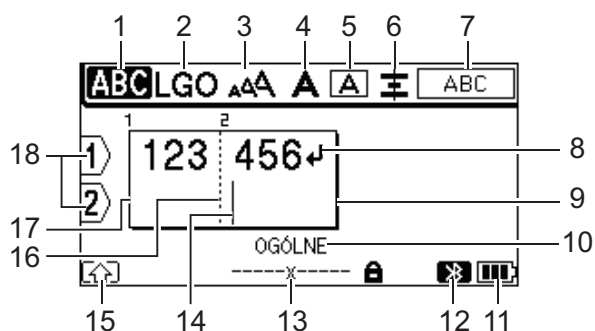

### 1. Tryb wielkich liter

Wskazuje, czy włączony jest tryb Caps Lock.

### 2. Bieżąca czcionka

Wskazuje bieżącą czcionkę.

### 3. Rozmiar znaku

Wskazuje aktualny rozmiar znaku.

### 4. Styl znaków

Wskazuje aktualny styl znaków.

### 5. Ramka

Wskazuje, czy ustawiona jest ramka.

### 6. Wyrównaj

Wskazuje wyrównanie tekstu.

W zależności od wybranego typu zastosowania etykiet wskazówki dotyczące wyrównania mogą nie być wyświetlane.

### 7. Wskazówki dotyczące układu

Określają ustawienia dotyczące orientacji, układu, separatora, odwrócenia oraz powtórnego tekstu. Wyświetlane elementy różnią się w zależności od wybranego typu zastosowania etykiet.

### 8. Znak powrotu

Oznacza koniec wiersza tekstu.

### 9. Koniec wiersza

Wskazuje wiersz końcowy.





Drukowany jest obszar pomiędzy linią początkową i końcową.

#### 10. Typ zastosowania etykiet

Wskazuje bieżący typ zastosowania etykiet.

#### 11. Poziom naładowania akumulatora

Wskazuje poziom naładowania akumulatora. Jest wyświetlany tylko w przypadku korzystania z akumulatora litowo-jonowego.

Ikona	Opis
	Poziom naładowania baterii — w pełni.
	Poziom naładowania baterii — w połowie.
	Poziom naładowania baterii — niski.

#### 12. Bluetooth (PT-E560BT)

Wskazuje połączenie Bluetooth. Miga, gdy drukarka etykiet oczekuje na połączenie Bluetooth. Miga po nawiązaniu połączenia Bluetooth.

#### 13. Szerokość taśmy x długość etykiety

Wskazuje szerokość taśmy i długość etykiety.

Wyświetlana długość etykiety może nieznacznie różnić się od rzeczywistej długości drukowanej etykiety ze względu na tolerancję drukowania.

Jeśli określono długość etykiety, pojawi się .

#### 14. Kursor

Wskazuje aktualną pozycję wprowadzania danych.

Nowe znaki pojawiają się po lewej stronie kursora.

#### 15. Tryb zmiany

Oznacza, że tryb zmiany jest włączony.

#### 16. Linia separatora bloku

Oznacza koniec bloku tekstu.

#### 17. Początek wiersza

Wskazuje wiersz początkowy.

Drukowany jest obszar pomiędzy linią początkową i końcową.

#### 18. Numer wiersza

Oznacza numer wiersza w układzie etykiety.

#### 19. Wybór kursorem

Wskazuje aktualną pozycję kursora.

Naciśnij ▲ lub ▼, aby wybrać pozycje menu, a następnie naciśnij ◀ lub ▶, aby zmienić ustawienia.

#### 20. Określony znak wiersza

Oznacza, że dla każdego wiersza wprowadzane są osobne ustawienia.

#### 21. Symbol blokady

Wskazuje, że niektórych ustawień nie można zmienić.

#### 22. Licznik

Wskazuje aktualnie wybraną liczbę/liczbę dostępną do wyboru.

#### 23. Numer bloku

Wskazuje numer bloku.



### Powiązane informacje

- [Konfiguracja drukarki etykiet](#)

## Omówienie klawiatury

>> PT-E310BT

>> PT-E510/PT-E560BT

### PT-E310BT

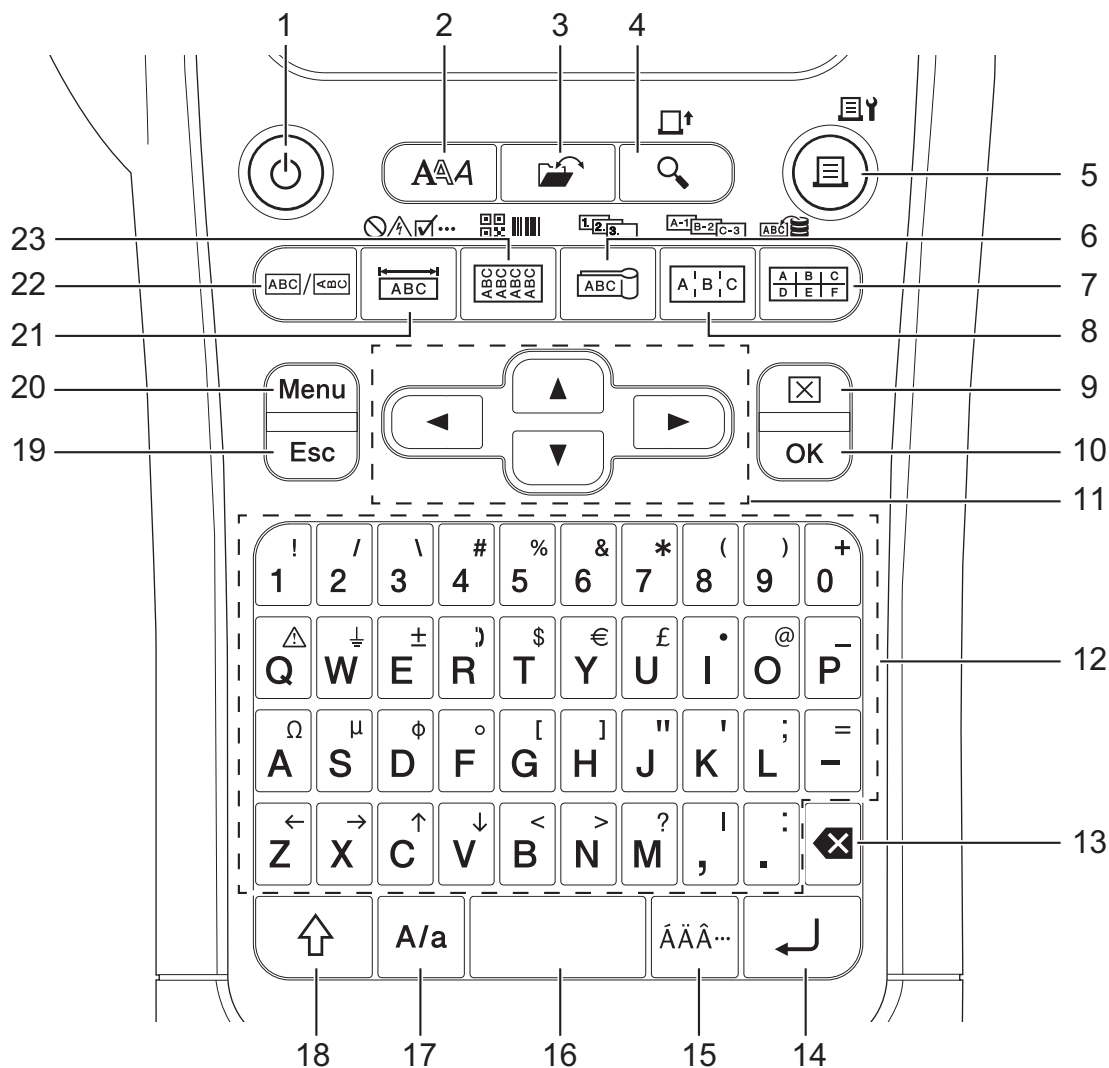

#### 1. Zasilanie

Naciśnij, aby włączyć lub wyłączyć drukarkę etykiet.

#### 2. Styl

Naciśnij, aby ustawić atrybuty znaków i etykiet.

#### 3. Plik

Naciśnij, aby pobrać dane zapisane w pamięci drukarki.

#### 4. Podgląd/Wysuń

Naciśnij, aby wyświetlić obraz etykiety przed wydrukowaniem.

Aby pobrać taśmę, naciśnij raz klawisz **Shift**, a następnie naciśnij klawisz **Podgląd/Wysuń**.

#### 5. Drukuj/Opcje drukowania

Naciśnij, aby wydrukować.

Aby ustawić opcje drukowania, naciśnij raz klawisz **Shift**, a następnie naciśnij klawisz **Drukuj/Opcje drukowania**.

---

## 6. Flaga kablowa/Serializuj

Naciśnij, aby utworzyć etykiety w postaci flag kablowych.

Aby utworzyć etykiety seryjne, naciśnij raz klawisz **Shift**, a następnie naciśnij klawisz **Flaga kablowa/Serializuj**.

## 7. Blok zaciskowy/Baza danych

Naciśnij, aby utworzyć etykiety dla bloków zaciskowych z maksymalnie dwoma narysowanymi wierszami.

Aby utworzyć etykiety przy użyciu wybranego zakresu rekordów w pobranej bazie danych, naciśnij raz klawisz **Shift**, a następnie naciśnij klawisz **Blok zaciskowy/Baza danych**.

## 8. Krosownica/Serializowanie odwrotne

Naciśnij, aby utworzyć etykiety z jednym lub kilkoma wierszami dla grupy portów na każdej krosownicy.

Aby utworzyć zaawansowane etykiety seryjne, naciśnij raz klawisz **Shift**, a następnie naciśnij klawisz **Krosownica/Serializowanie odwrotne**.

## 9. Wyczyść

Naciśnij, aby wyczyścić cały tekst i ustawienia formatowania.

## 10. OK

Naciśnij, aby wybrać wyświetlaną opcję.

## 11. Kursor

Naciśnij, aby przesunąć kursor w kierunku strzałki.

## 12. Znaki

Naciśnij, aby wprowadzić litery lub cyfry.

Możesz wprowadzić wielkie litery i symbole przy użyciu tych klawiszy, w połączeniu z klawiszem **Caps**.

## 13. Backspace

Naciśnij, aby usunąć dowolny znak z lewej strony kursora.

## 14. Enter

Naciśnij, aby wstawić nowy wiersz podczas wprowadzania tekstu.

W przypadku wyboru Trybu ogólnego dla typu zastosowania etykiety, aby wprowadzić nowy blok tekstu, naciśnij klawisz **Shift**, a następnie naciśnij **Enter**.

## 15. Akcent

Naciśnij, aby wybrać znak z akcentem.

## 16. Spacja

Naciśnij, aby wstawić puste miejsce.

Naciśnij, aby powrócić do wartości domyślnej.

## 17. Caps

Naciśnij, aby włączyć lub wyłączyć tryb Caps.

## 18. Shift

Naciśnij, aby wprowadzić symbol oznaczony na klawiszu.

## 19. Wyjdź

Naciśnij, aby anulować bieżącą operację.

## 20. Menu

Naciśnij, aby wybrać menu funkcji.

## 21. Panel czołowy/Symbol

Naciśnij, aby utworzyć etykiety na płycie przedniej, identyfikatory oraz do zastosowań z pojedynczym portem.

Aby wybrać symbol w menu symboli, naciśnij raz klawisz **Shift**, a następnie naciśnij klawisz **Panel czołowy/Symbol**.

## 22. Ogólne

Naciśnij, aby utworzyć etykiety do celów ogólnych.

## 23. Owijka kabla/Kod kreskowy

Naciśnij, aby utworzyć etykiety, które można owijać wokół kabla lub przewodu.

Aby otworzyć ekran konfiguracji kodu kreskowego, naciśnij raz klawisz **Shift**, a następnie naciśnij klawisz **Owijka kabla/Kod kreskowy**.

## PT-E510/PT-E560BT

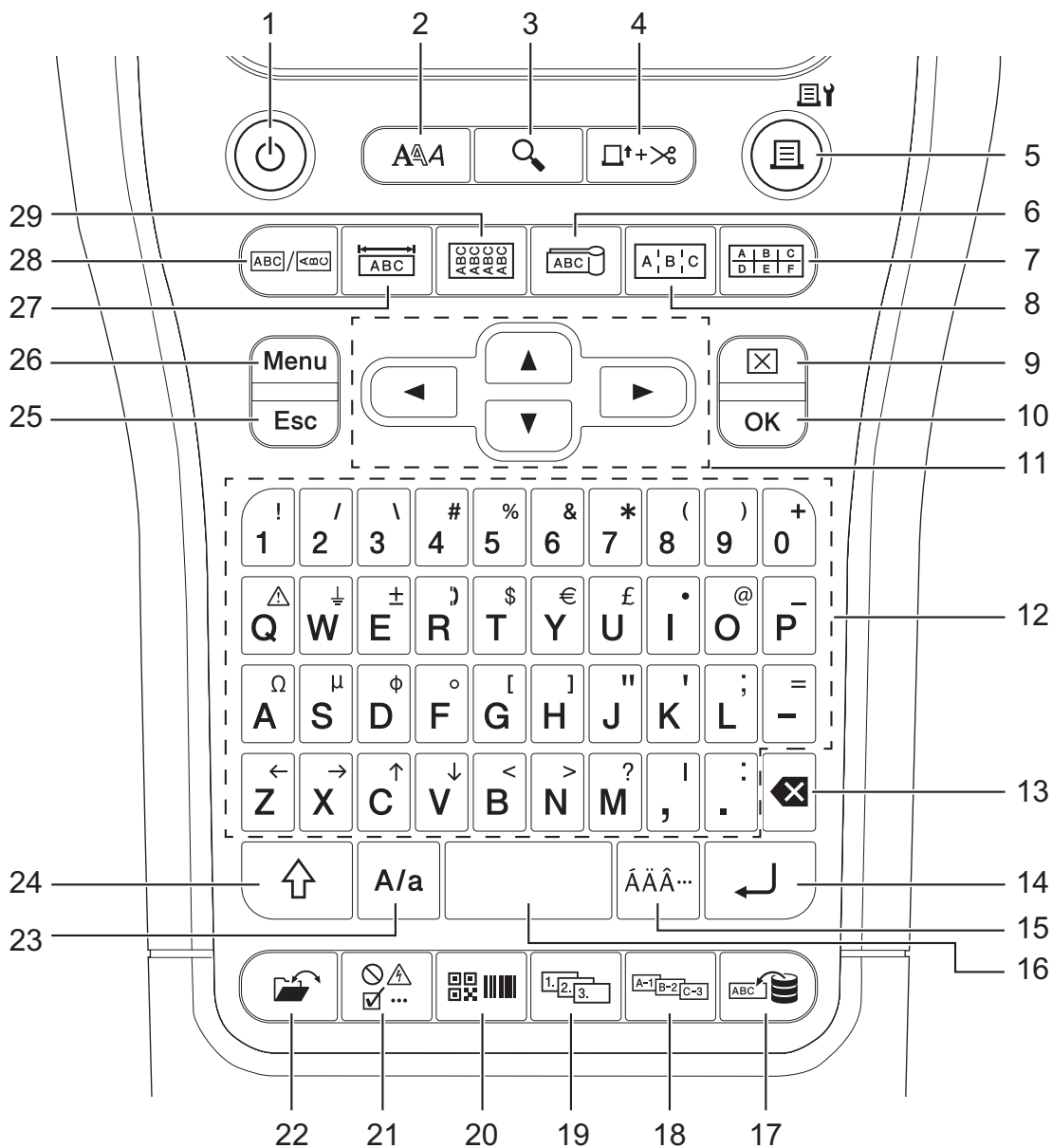

### 1. Zasilanie

Naciśnij, aby włączyć lub wyłączyć drukarkę etykiet.

### 2. Styl

Naciśnij, aby ustawić atrybuty znaków i etykiet.

### 3. Podgląd

Naciśnij, aby wyświetlić obraz etykiety przed wydrukowaniem.

### 4. Wsuń i tnij

Naciśnij, aby podać 22,7 mm pustej taśmy, a następnie przytnij taśmę.

### 5. Drukuj/Opcje drukowania

Naciśnij, aby wydrukować.

Aby ustawić opcje drukowania, naciśnij raz klawisz **Shift**, a następnie naciśnij klawisz **Drukuj/Opcje drukowania**.

---

## 6. Flaga kablowa

Naciśnij, aby utworzyć etykiety w postaci flag kablowych.

## 7. Blok zaciskowy

Naciśnij, aby utworzyć etykiety dla bloków zaciskowych z maksymalnie trzema narysowanymi wierszami.

## 8. Krosownica

Naciśnij, aby utworzyć etykiety z jednym lub kilkoma wierszami dla grupy portów na każdej krosownicy.

## 9. Wyczyść

Naciśnij, aby wyczyścić cały tekst i ustawienia formatowania.

## 10. OK

Naciśnij, aby wybrać wyświetlaną opcję.

## 11. Kursor

Naciśnij, aby przesunąć kursor w kierunku strzałki.

## 12. Znaki

Naciśnij, aby wprowadzić litery lub cyfry.

Możesz wprowadzić wielkie litery i symbole przy użyciu tych klawiszy, w połączeniu z klawiszem **Caps**.

## 13. Backspace

Naciśnij, aby usunąć dowolny znak z lewej strony kursora.

## 14. Enter

Naciśnij, aby wstawić nowy wiersz podczas wprowadzania tekstu.

W przypadku wyboru Trybu ogólnego dla typu zastosowania etykiety, aby wprowadzić nowy blok tekstu, naciśnij klawisz **Shift**, a następnie naciśnij **Enter**.

## 15. Akcent

Naciśnij, aby wybrać znak z akcentem.

## 16. Spacja

Naciśnij, aby wstawić puste miejsce.

Naciśnij, aby powrócić do wartości domyślnej.

## 17. Baza danych

Naciśnij, aby utworzyć etykiety przy użyciu wybranego zakresu rekordów w pobranej bazie danych.

## 18. Serializowanie odwrotne

Naciśnij, aby utworzyć zaawansowane etykiety seryjne.

## 19. Serializuj

Naciśnij, aby utworzyć etykiety seryjne.

## 20. Kod kreskowy

Naciśnij, aby otworzyć ekran konfiguracji kodu kreskowego.

## 21. Symbol

Naciśnij, aby wybrać i wstawić symbol z menu symboli.

## 22. Plik

Naciśnij, aby pobrać dane zapisane w pamięci drukarki.

## 23. Caps

Naciśnij, aby włączyć lub wyłączyć tryb Caps.

## 24. Shift

Naciśnij, aby wprowadzić symbol oznaczony na klawiszu.

## 25. Wyjdź

Naciśnij, aby anulować bieżącą operację.

## 26. Menu

Naciśnij, aby wybrać menu funkcji.

---

### 27. Panel czołowy

Naciśnij, aby utworzyć etykiety na płyty przednie, identyfikatory oraz do zastosowań z pojedynczym portem.

### 28. Ogólne

Naciśnij, aby utworzyć etykiety do celów ogólnych.

### 29. Owijka kabla

Naciśnij, aby utworzyć etykiety, które można owijać wokół kabla lub przewodu.



## Powiązane informacje

- [Konfiguracja drukarki etykiet](#)
-

## Przymocuj pasek

- >> PT-E310BT
- >> PT-E510/PT-E560BT

### PT-E310BT

W niniejszych instrukcjach opisano sposób mocowania paska do podstawy po lewej lub prawej stronie drukarki etykiet.

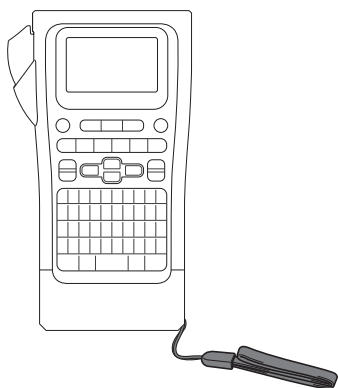

1. Sprawdź, czy pasek został dołączony do drukarki etykiet.

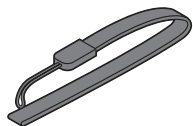

2. Przymocuj pasek do lewego lub prawego otworu w podstawie drukarki, jak pokazano na ilustracji.

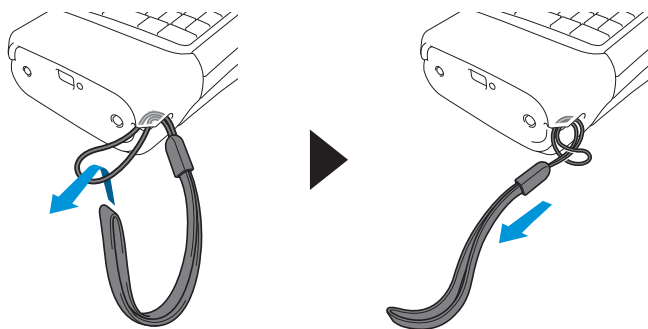

W poniższych instrukcjach opisano sposób mocowania paska do prawej strony drukarki etykiet, aby można go było trzymać prawą ręką. Pasek można także przymocować do lewej strony drukarki etykiet i trzymać go lewą ręką.

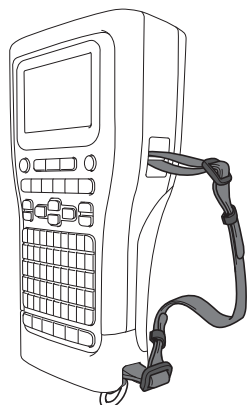

1. Sprawdź, czy pasek, klamry i klipsy zostały dołączone do drukarki etykiet.

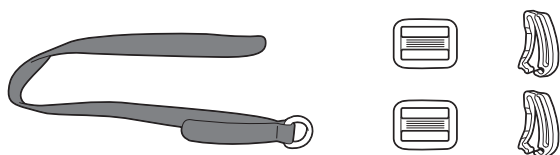

2. Przelóż pasek przez otwór przy podstawie drukarki etykiet, jak pokazano na ilustracji.

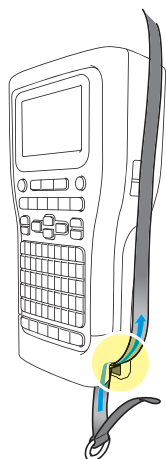

3. Przymocuj klamry (1) do paska w dwóch miejscach, jak pokazano na ilustracji.

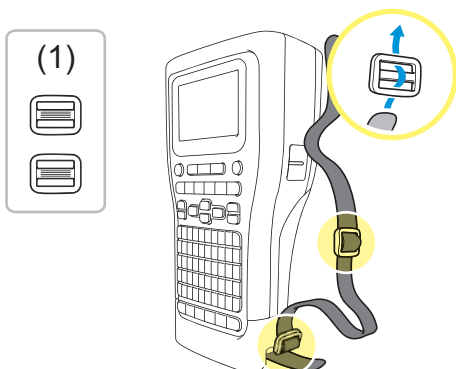



4. Przelóż pasek przez otwór z boku drukarki etykiet, jak pokazano na ilustracji.

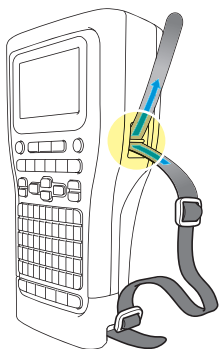

5. Przelóż końce paska przez każdą klamrę (1) przymocowaną w kroku 3.

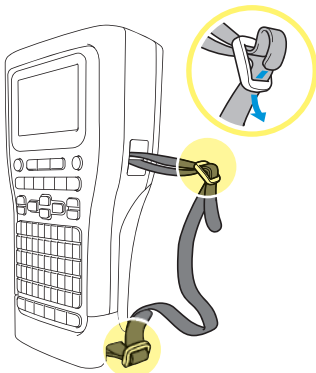

6. Przymocuj klipsy (2) na końcach paska jak pokazano na ilustracji, a następnie naciśnij je mocno z jednej strony, aby je zamknąć.

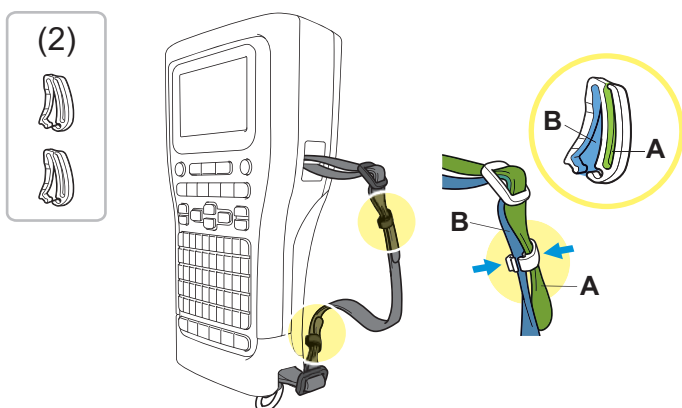

### Powiązane informacje

- [Konfiguracja drukarki etykiet](#)

## Zainstaluj akumulator litowo-jonowy

### WAŻNE

Aby zabezpieczyć pliki i utworzyć kopię zapasową pamięci drukarki etykiet, gdy jest ona odłączona od zewnętrznego źródła zasilania, zalecamy pozostawienie akumulatora litowo-jonowego zainstalowanego w drukarce etykiet.

1. Upewnij się, że drukarka etykiet jest wyłączona.
2. Połóż drukarkę górną na dół na płaskiej powierzchni. Naciśnij Zatrząsk pokrywy (1) i zdejmij pokrywę tylną (2).

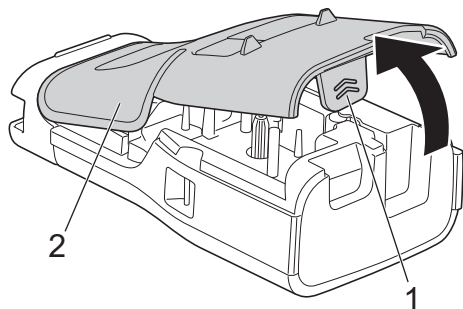

3. Zainstaluj akumulator litowo-jonowy, jak pokazano na ilustracji strzałkami.

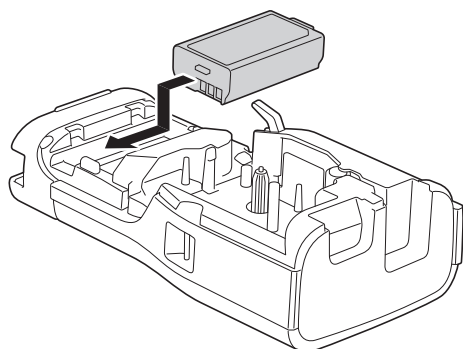

4. Upewnij się, że dźwignia zwalnająca (1) jest w pozycji uniesionej jak pokazano na ilustracji.

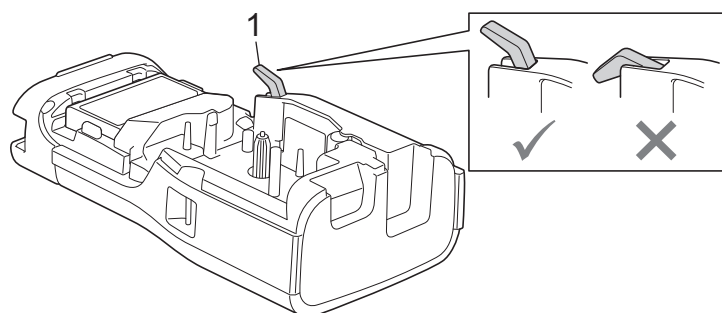

---

5. Upewnij się, że haczyki pokrywy tylnej (1) są odpowiednio włożone, a następnie zamknij pokrywę tylną.

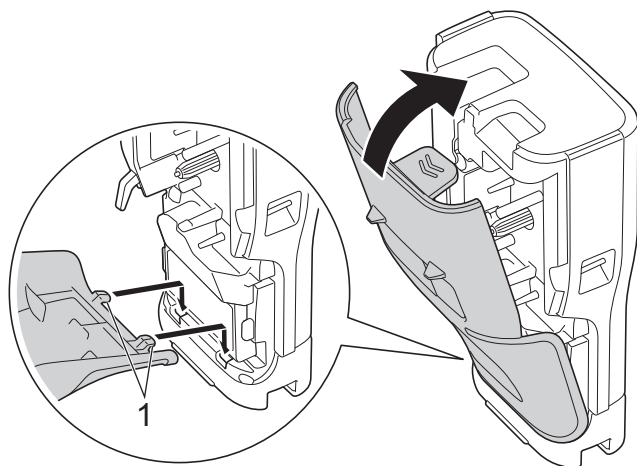

### Powiązane informacje

- [Konfiguracja drukarki etykiet](#)
- [Demontaż akumulatora litowo-jonowego](#)

## Demontaż akumulatora litowo-jonowego

1. Upewnij się, że drukarka etykiet jest wyłączona. Jeżeli drukarka etykiet jest włączona, naciśnij i przytrzymaj przycisk , aby ją wyłączyć.
2. Połóż drukarkę górną na dół na płaskiej powierzchni. Naciśnij Zatrząsk pokrywy (1) i zdejmij pokrywę tylną (2).

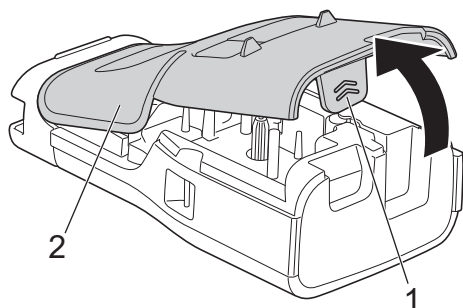

3. Wyjmij akumulator litowo-jonowy, jak pokazuje strzałka na ilustracji.

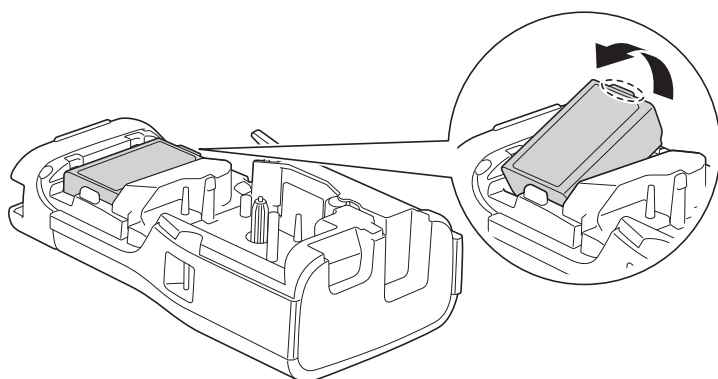

4. Upewnij się, że dźwignia zwalnająca (1) jest w pozycji uniesionej jak pokazano na ilustracji.

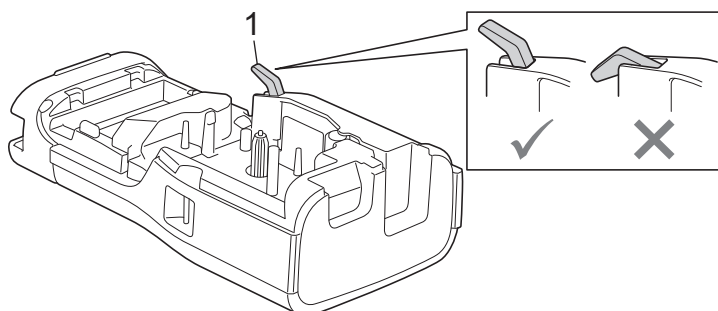

5. Upewnij się, że haczyki pokrywy tylnej (1) są odpowiednio włożone, a następnie zamknij pokrywę tylną.

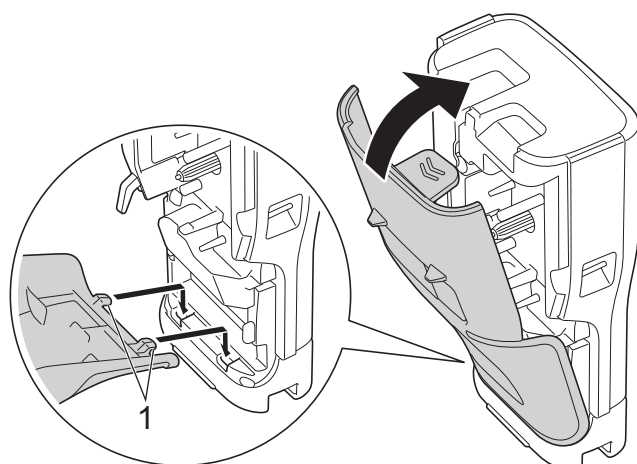



## Powiązane informacje

- Zainstaluj akumulator litowo-jonowy

## Podłącz drukarkę etykiet do zewnętrznego źródła zasilania

### WAŻNE

Aby zabezpieczyć pamięć drukarki etykiet i utworzyć jej kopię zapasową, NIE NALEŻY odłączać drukarki etykiet od zewnętrznego źródła zasilania, jeśli jest on używany bez baterii.

- >> Podłącz do gniazda elektrycznego przy użyciu zasilacza sieciowego ze złączem USB Type-C (opcjonalnie)
- >> Podłącz do komputera przy użyciu kabla USB Type-C
- >> Podłącz do ładowarki USB przy użyciu kabla USB Type-C

### Podłącz do gniazda elektrycznego przy użyciu zasilacza sieciowego ze złączem USB Type-C (opcjonalnie)



- Zasilacz sieciowy ze złączem USB Type-C jest akcesorium opcjonalnym.
- Zalecamy korzystanie z zasilacza sieciowego ze złączem USB Type-C firmy Brother, aby zapewnić wysoką wydajność. Ten zasilacz sieciowy jest skonfigurowany zgodnie z dokładnymi wymaganiami dotyczącymi napięcia i prądu dla tego urządzenia Brother.

1. Podłącz zasilacz sieciowy ze złączem USB Type-C do drukarki etykiet.
2. Podłącz wtyczkę zasilacza sieciowego do gniazda elektrycznego w pobliżu (AC 100-240 V, 50/60 Hz).

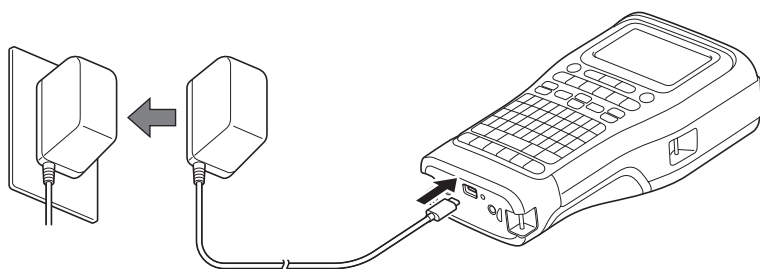

### Podłącz do komputera przy użyciu kabla USB Type-C

1. Upewnij się, że komputer jest włączony.
2. Podłącz drukarkę etykiet do komputera za pomocą kabla USB Type-C (w zestawie).

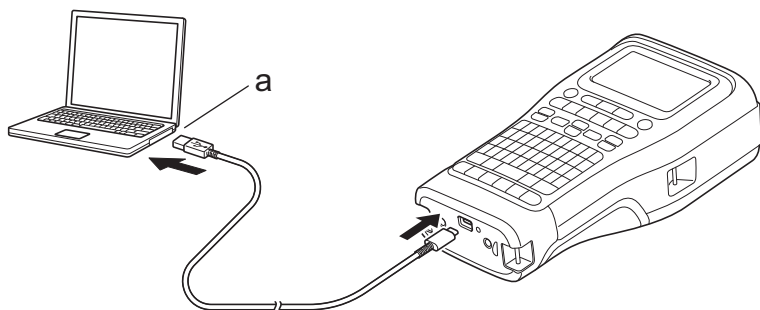

- a. Gniazdo USB komputera  
5 V DC, 0,5 A lub więcej



Aby drukować etykiety, należy zainstalować akumulator litowo-jonowy i podłączyć drukarkę do zewnętrznego źródła zasilania.

## Podłącz do ładowarki USB przy użyciu kabla USB Type-C

1. Podłącz kabel USB do drukarki etykiet.
2. Podłącz kabel USB do ładowarki USB (kupowana oddzielnie) i podłącz ładowarkę do źródła zasilania.

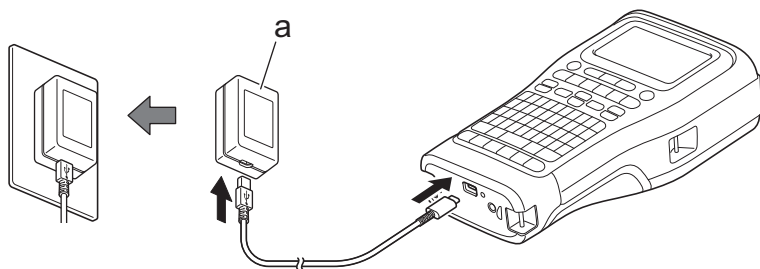

- a. Ładowarka USB (kupowana oddzielnie)  
5 V DC, 0,5 A lub więcej



Aby drukować etykiety, należy zainstalować akumulator litowo-jonowy i podłączyć drukarkę do zewnętrznego źródła zasilania.



### Powiązane informacje

- [Konfiguracja drukarki etykiet](#)

## Wymiana akumulatora litowo-jonowego

>> [Wskazówki dotyczące użytkowania akumulatora litowo-jonowego](#)

>> [Wymiana akumulatora litowo-jonowego](#)

>> [Przerywanie ładowania akumulatora litowo-jonowego](#)

### Wskazówki dotyczące użytkowania akumulatora litowo-jonowego

Naładuj maksymalnie akumulator litowo-jonowy przed użyciem.



- Akumulator litowo-jonowy należy ładować w środowisku o temperaturze pomiędzy 10°C a 35°C. W przeciwnym razie akumulator nie będzie ładowany.
- W celu zapobiegania pogorszeniu stanu akumulatora litowo-jonowego ładowanie nie odbywa się, gdy poziom energii pozostały w akumulatorze jest wystarczający, nawet jeśli podłączono zewnętrzne źródło zasilania.

Aby zapewnić maksymalną wydajność i żywotność akumulatora litowo-jonowego:

- Nie należy używać ani przechowywać akumulatora litowo-jonowego w miejscu, w którym występują skrajnie wysokie lub niskie temperatury, ponieważ może to przyspieszyć pogorszenie sprawności.
- Wyjmij akumulator litowo-jonowy z drukarki etykiet, gdy jest ona przechowywana przez dłuższy czas.
- Akumulatory litowo-jonowe należy przechowywać w chłodnym, suchym miejscu, niewystawionym na bezpośrednie działanie promieni słonecznych.
- Jeśli akumulator litowo-jonowy jest przechowywany przez dłuższy czas, należy go ładować co sześć miesięcy.

### Wymiana akumulatora litowo-jonowego

Akumulator litowo-jonowy należy naładować zaraz po skonfigurowaniu drukarki etykiet.

1. Wyłącz drukarkę etykiet.
2. Upewnij się, że akumulator litowo-jonowy jest zainstalowany prawidłowo.
3. Wykonaj jedną z następujących czynności:
  - Użyj zasilacza sieciowego ze złączem USB Type-C, aby podłączyć drukarkę etykiet do gniazda elektrycznego.
  - W celu podłączenia drukarki etykiet do komputera lub zgodnej ładowarki USB wymagany jest kabel USB Type-C.



- Zasilacz sieciowy ze złączem USB Type-C nie jest dołączony do zestawu.
- Ładowanie za pomocą kabla USB Type-C trwa dłużej niż w przypadku zasilacza sieciowego ze złączem USB Type-C.
- Ładowarka USB musi zapewniać napięcie 5 V i natężenie 0,5 A lub wyższe.

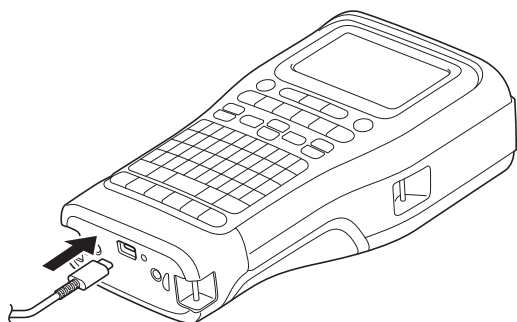

Gdy akumulator zostanie w pełni naładowany, wskaźnik LED gaśnie.

4. Odłącz drukarkę od źródła zasilania.





- W celu pełnego naładowania akumulatora litowo-jonowego w przypadku korzystania z dedykowanego zasilacza należy go ładować przez trzy godziny.
- NIE NALEŻY wyjmować akumulatora litowo-jonowego podczas korzystania z drukarki etykiet przy użyciu połączenia USB (kabel USB Type-C lub zasilacz sieciowy ze złączem USB Type-C). Może to spowodować nieoczekiwane wyłączenie drukarki etykiet.

## Przerywanie ładowania akumulatora litowo-jonowego

Aby przerwać ładowanie akumulatora litowo-jonowego, odłącz drukarkę etykiet od źródła zasilania.



### Powiązane informacje

- [Konfiguracja drukarki etykiet](#)

## Wkładanie kasety z taśmą

1. Połóż drukarkę górną na dół na płaskiej powierzchni. Naciśnij Zatrząsk pokrywy (1) i zdejmij pokrywę tylną (2).

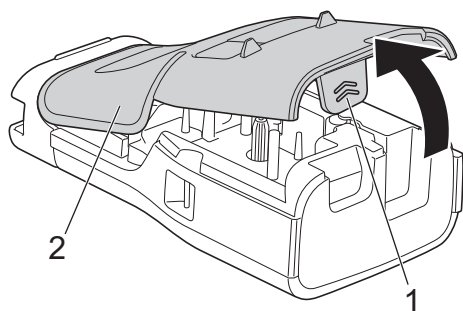

2. Włóż kasetę z taśmą zgodnie z ilustracją.

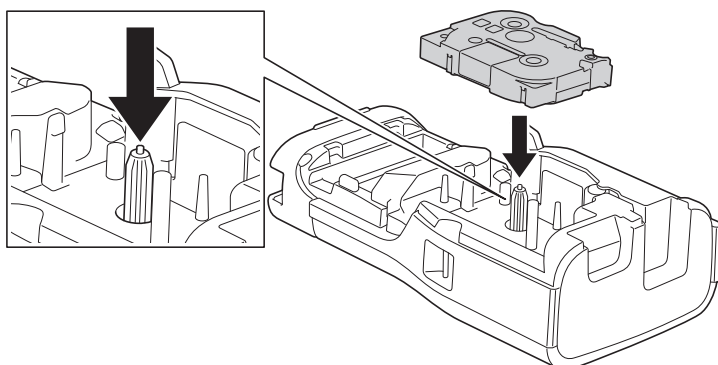

### WAŻNE

Podczas wkładania kasety z taśmą upewnij się, że taśma nie zahacza się o głowicę drukującą. Aby uniknąć uszkodzenia taśmy lub taśmy barwiącej, kasetę z taśmą należy wkładać poziomo.

3. Upewnij się, że haczyki pokrywy tylnej (1) są odpowiednio włożone, a następnie zamknij pokrywę tylną.

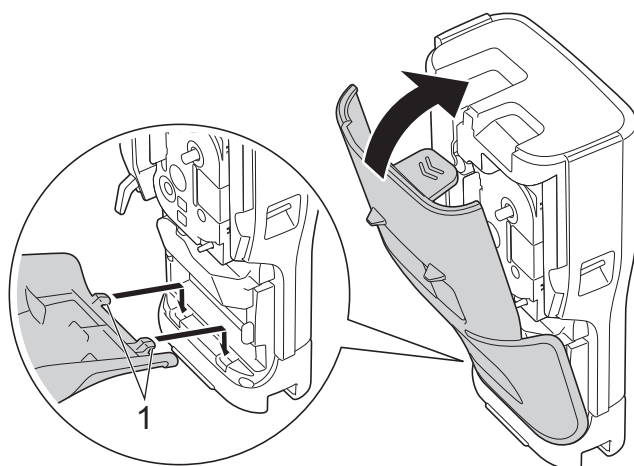



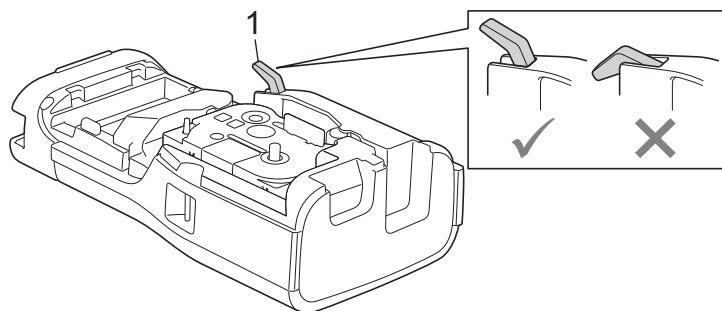

Jeśli nie można zamknąć tylnej pokrywy, należy upewnić się, że dźwignia zwalnająca (1) znajduje się w pozycji podniesionej, jak pokazano na rysunku. Jeśli nie, podnieś dźwignię zwalnającą, a następnie spróbuj ponownie.



### Powiązane informacje

- [Konfiguracja drukarki etykiet](#)

## Włącz/wyłącz drukarkę etykiet

1. Aby włączyć drukarkę etykiet, naciśnij i przytrzymaj .
2. Aby wyłączyć drukarkę etykiet, naciśnij i przytrzymaj .

Aby oszczędzać energię i automatycznie wyłączać drukarkę etykiet po określonym czasie, użyj funkcji automatycznego wyłączenia.



### Powiązane informacje

- [Konfiguracja drukarki etykiet](#)

#### Powiązane tematy:

- [Ustaw czas automatycznego wyłączenia](#)
- [Specyfikacje](#)

## Ustaw język

1. Naciśnij **Menu**.
2. Naciśnij ▲ lub ▼, aby wyświetlić [Język], a następnie naciśnij **OK**.
3. Naciśnij ▲ lub ▼, aby wybrać język, a następnie naciśnij **OK**.



### Powiązane informacje

- [Konfiguracja drukarki etykiet](#)
-

## Ustaw jednostki miary

1. Naciśnij **Menu**.
2. Naciśnij ▲ lub ▼, aby wyświetlić [Jednostka], a następnie naciśnij **OK**.
3. Naciśnij ▲ lub ▼, aby wyświetlić [cal] lub [mm], a następnie naciśnij **OK**.



### Powiązane informacje

- [Konfiguracja drukarki etykiet](#)
-

## Ustaw czas automatycznego wyłączenia

Drukarka etykiet posiada funkcję oszczędzania energii, która automatycznie wyłącza drukarkę, jeśli przez określony czas nie zostanie naciśnięty żaden klawisz, w określonych warunkach pracy. Niezależnie od tego, czy używasz zasilacza sieciowego, czy baterii, możesz zmienić czas automatycznego wyłączenia.

1. Naciśnij **Menu**.
2. Naciśnij **▲** lub **▼**, aby wyświetlić [Autom. wyłączenie], a następnie naciśnij **OK**.
3. Naciśnij **▲**, **▼**, **◀** lub **▶**, aby wybrać żądane opcje, a następnie naciśnij **OK**.

Opcja	Opis
Ładowarka USB	Wył., 10min, 20min, 30min, 40min, 50min, 1godz., 2godz., 4godz., 8godz., 12gdz.
Bat. lit-jon	Wył., 10min, 20min, 30min, 40min, 50min, 1godz.

4. Naciśnij **OK**.



### Powiązane informacje

- [Konfiguracja drukarki etykiet](#)

## Włącz lub wyłącz Bluetooth

Pokrewne Modele: PT-E310BT/PT-E560BT

1. Naciśnij **Menu**.
2. Naciśnij ▲ lub ▼, aby wyświetlić [Bluetooth], a następnie naciśnij **OK**.
3. Naciśnij ▲ lub ▼, aby wyświetlić [Bluetooth (Wł./Wył.)], a następnie naciśnij **OK**.
4. Naciśnij ▲ lub ▼, aby wybrać [Wł.] lub [Wył.], a następnie naciśnij **OK**.

Po wybraniu [Wł.] na wyświetlaczu LCD pojawi się ikona Bluetooth.



Ustaw tryb automatycznego ponownego połączenia dla Bluetooth na Włączony po podłączeniu drukarki etykiet do urządzenia mobilnego.



### Powiązane informacje



- [Konfiguracja drukarki etykiet](#)



## Podaj taśmę

- >> PT-E310BT
- >> PT-E510/PT-E560BT

### PT-E310BT

1. Aby podać taśmę, naciśnij , a następnie naciśnij .
2. Aby odciąć taśmę, naciśnij dźwignię obcinaka taśmy, jak pokazuje strzałka na ilustracji.

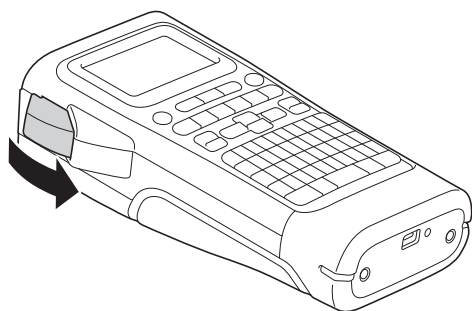

### PT-E510/PT-E560BT

1. Aby podać taśmę, naciśnij .
2. Naciśnij ▲ lub ▼, aby wybrać jedną z poniższych opcji:

Opcja	Opis
Wysuń i tnij	Wybierz, aby podawać i odcinać taśmę automatycznie.
Tylko wysuń	Wybierz, aby podawać taśmę, ale jej nie odcinać. Polecany w przypadku używania taśm do naprasowywania na tekstylia, które należy przecinać nożyczkami.

3. Naciśnij **OK**.

### Powiązane informacje

- [Konfiguracja drukarki etykiet](#)

## Dostosowanie kontrastu wyświetlacza LCD

Ustawienie domyślne Kontrast wyświetlacza LCD to [0].

1. Naciśnij **Menu**.
2. Naciśnij ▲ lub ▼, aby wyświetlić [Kontrast LCD], a następnie naciśnij **OK**.
3. Naciśnij ▲ lub ▼, aby wybrać preferencję, [-2 - +2], a następnie naciśnij **OK**.



### Powiązane informacje

- [Konfiguracja drukarki etykiet](#)

## Włącz/wyłącz podświetlenie

Oszczędzaj energię, wyłączając podświetlenie.

1. Naciśnij **Menu**.
2. Naciśnij **▲** lub **▼**, aby wyświetlić [Podświetlenie], a następnie naciśnij **OK**.
3. Naciśnij **▲**, **▼**, **◀** lub **▶**, aby wybrać żądane opcje, a następnie naciśnij **OK**.

Opcja	Opis
Ładowarka USB	1min, 5min, 10min, Wył.
Bat. lit-jon	10 s, 30 s, 1min, Wył.

## INFORMACJA

- Podświetlenie wyłącza się automatycznie, jeśli drukarka jest bezczynna przez określony czas.
- Podświetlenie wyłącza się podczas drukowania.



### Powiązane informacje

- [Konfiguracja drukarki etykiet](#)

## Instalacja oprogramowania

- [Zainstaluj sterownik drukarki i oprogramowanie na komputerze \(Windows\)](#)
- [Podłącz system do etykietowania do komputera](#)

## Zainstaluj sterownik drukarki i oprogramowanie na komputerze (Windows)

Aby drukować z komputera z systemem Windows, zainstaluj sterownik drukarki i oprogramowanie Brother P-touch Editor na swoim komputerze.

1. Otwórz preferowaną przeglądarkę internetową i wpisz [install.brother](http://install.brother) w pasku adresowym.

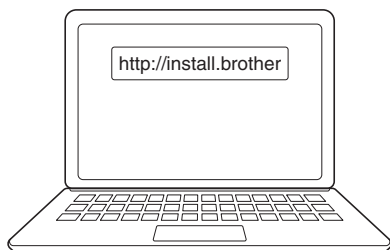

2. Kliknij przycisk **Pobierz**, aby pobrać instalator oprogramowania/dokumentacji.
3. Przejdź do folderu **Pobrane** na komputerze, kliknij dwukrotnie pobrany plik instalatora i postępuj zgodnie z instrukcjami wyświetlanymi na ekranie.

### INFORMACJA

(PT-E310BT/PT-E560BT)

- Upewnij się, że na komputerze jest włączona funkcja Bluetooth.
- Naciśnij odpowiedni przycisk na drukarce etykiet w celu sparowania Bluetooth po potwierdzeniu hasła.



### Powiązane informacje

- [Instalacja oprogramowania](#)
  - [Dostępne aplikacje](#)

## Dostępne aplikacje

### Okna

Aplikacja	Funkcje
P-touch Editor	Umożliwia projektowanie i drukowanie niestandardowych etykiet za pomocą wbudowanych narzędzi do rysowania w celu tworzenia różnych czcionek i stylów tekstu, importowania obrazów i wstawiania kodów kreskowych. Do drukarki etykiet można również przesyłać szablony i inne dane.
P-touch Transfer Manager <sup>1</sup>	Umożliwia przysyłanie szablonów oraz innych danych do drukarki etykiet i zapisywanie kopii zapasowych danych na komputerze. Tę aplikację należy zainstalować przy użyciu aplikacji P-touch Editor 5.4, która może być starszą wersją aplikacji P-touch Editor niż aktualnie używana. Aby pobrać aplikację P-touch Editor 5.4, wyszukaj odpowiednią wskazówkę <b>Odpowiedzi na często zadawane pytania i rozwiązywanie problemów</b> na stronie <a href="http://support.brother.com">support.brother.com</a> .
P-touch Update Software <sup>1</sup>	Umożliwia zaktualizowanie oprogramowania i oprogramowania sprzętowego do najnowszej wersji i przysyłanie szablonów do drukarki etykiet.

<sup>1</sup> Dostępne tylko z połączeniem USB.

### Mac

Aplikacja	Funkcje
P-touch Editor	Umożliwia projektowanie i drukowanie niestandardowych etykiet za pomocą wbudowanych narzędzi do rysowania w celu tworzenia różnych czcionek i stylów tekstu, importowania obrazów i wstawiania kodów kreskowych.
Transfer Express <sup>1</sup>	Aktualizuje oprogramowanie sprzętowe do najnowszej wersji.

<sup>1</sup> Dostępne tylko z połączeniem USB.



### Powiązane informacje

- [Zainstaluj sterownik drukarki i oprogramowanie na komputerze \(Windows\)](#)

## Podłącz system do etykietowania do komputera

- [Podłącz drukarkę etykiet do komputera przy użyciu kabla USB Type-C](#)

## Podłącz drukarkę etykiet do komputera przy użyciu kabla USB Type-C

1. Przed podłączeniem kabla USB Type-C upewnij się, że drukarka etykiet jest wyłączona.
2. Podłącz kabel USB Type-C do gniazda USB w drukarce etykiet, a następnie do komputera.

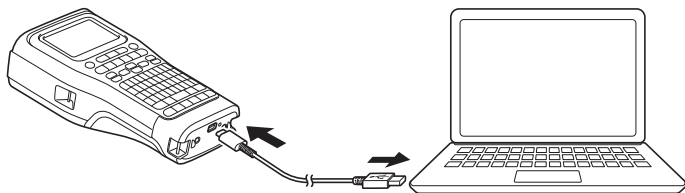

3. Włącz drukarkę etykiet.



### Powiązane informacje

- [Podłącz system do etykietowania do komputera](#)



## Edytuj etykiety

- Dodaj tekst do swojej etykiety
- Dodaj nową linię tekstu do swojej etykiety
- Dodaj nowy blok tekstu do etykiety
- Przesuń kursor
- Usuwanie tekstu
- Wprowadź symbole
- Wprowadzanie liter ze znakami diakrytycznymi
- Ustawianie atrybutów znaków
- Ustawianie ramek
- Utwórz etykiety przy użyciu aplikacji do etykietowania
- Tworzenie etykiet z kodem kreskowym
- Utwórz etykiety seryjne

## Dodaj tekst do swojej etykiety

Wpisz żądany tekst lub symbole (znaki alfanumeryczne, w tym spacje i znaki interpunkcyjne).

### INFORMACJA

Aby wydrukować przekreślone zero, wykonaj następujące kroki:

1. Naciśnij **Menu**.
2. Naciśnij ▲ lub ▼, aby wyświetlić [Użyj przekr. zero], a następnie naciśnij **OK**.
3. Naciśnij ▲ lub ▼, aby wybrać [Wł.] lub [Wył.], a następnie naciśnij **OK**.

Wydrukowana etykieta: [Wł.]

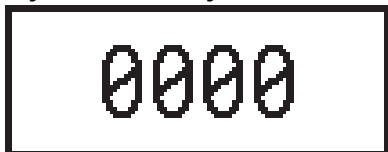

Wydrukowana etykieta: [Wył.]



#### Powiązane informacje

- [Edytuj etykiety](#)

## Dodaj nową linię tekstu do swojej etykiety

Do etykiet można dodać kilka wierszy, w zależności od używanej taśmy. Więcej informacji ►► [Powiązane tematy](#)

1. Po zakończeniu wpisywania pierwszej wiersza tekstu upewnij się, że kursor znajduje się na końcu bieżącego wiersza.
2. Naciśnij , aby utworzyć drugi wiersz.

### Wiersz 1

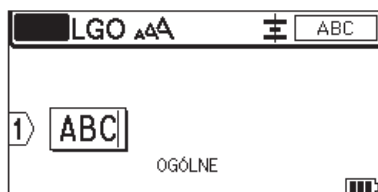

### Wiersz 2

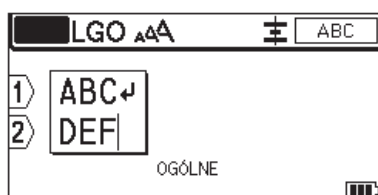

### Wydrukowana etykieta



Maksymalna liczba wierszy	Szerokość taśmy
7 wiersze (PT-E510/PT-E560BT)	24 mm
5 wierszy	18 mm
3 wiersze	12 mm
2 wiersze	9 mm 6 mm
1 linia	3,5 mm



### Powiązane informacje

- [Edytuj etykiety](#)

#### Powiązane tematy:



- [Specyfikacje](#)

## Dodaj nowy blok tekstu do etykiety

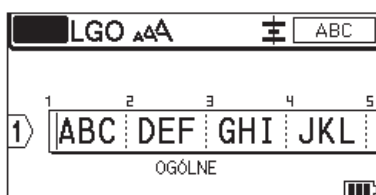
Aby wydrukować etykiety z kilkoma oddzielnymi sekcjami tekstu, możesz wstawić do 99 różnych bloków tekstu w tej samej etykiecie.



Ta funkcja jest dostępna tylko dla typu zastosowania etykiet „OGÓLNE”.

Aby dodać nowy blok tekstu lub puste wiersze po prawej stronie bieżącego tekstu, naciśnij , a następnie naciśnij .

Kursor zostanie przeniesiony na początek nowego bloku.

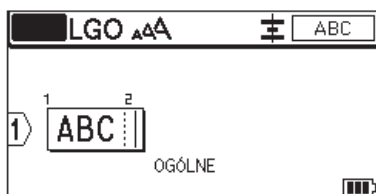

Aby zmienić atrybuty znaku dla bloku tekstu, postępuj zgodnie z instrukcjami zmiany atrybutów znaku dla wiersza tekstu. >> [Powiązane informacje](#)



### Powiązane informacje



- [Edytuj etykiety](#)

#### Powiązane tematy:

- [Zastosuj atrybuty znaków do wiersza tekstu](#)

## Przesuń kursor

Aby przesuwać kursor po etykiecie, wykonaj dowolną z poniższych czynności:

- Naciśnij klawisz ▲, ▼, ◀ lub ▶, aby przesunąć kursor o jedną spację lub wiersz.
- Aby umieścić kursor na początku lub końcu bieżącego wiersza lub bloku, naciśnij , a następnie naciśnij ◀ lub ▶.
- Aby umieścić kursor na początku lub końcu etykiety, lub na początku poprzedniego lub następnego bloku, naciśnij , a następnie naciśnij ▲ lub ▼.
- Aby wstawić dodatkowy tekst w istniejącym wierszu, przesuń kursor na prawo od znaku w pozycji, w której chcesz edytować tekst, a następnie wprowadź dodatkowy tekst.

### Powiązane informacje

- [Edytuj etykiety](#)

#### **Powiązane tematy:**

- [Dodaj nową linię tekstu do swojej etykiety](#)
- [Dodaj nowy blok tekstu do etykiety](#)

## Usuwanie tekstu

>> Aby usunąć jeden znak na raz:

>> Aby usunąć wszystkie znaki, ale nie ustawienia formatowania:

>> Aby usunąć wszystkie znaki i wszystkie ustawienia formatowania:

### Aby usunąć jeden znak na raz:

Naciśnij .

### Aby usunąć wszystkie znaki, ale nie ustawienia formatowania:

1. Naciśnij .
2. Naciśnij ▲ lub ▼, aby wyświetlić [Tylko tek.], a następnie naciśnij **OK**.

### Aby usunąć wszystkie znaki i wszystkie ustawienia formatowania:

1. Naciśnij .
2. Naciśnij ▲ lub ▼, aby wyświetlić [Tek. i for.], a następnie naciśnij **OK**.

### Powiązane informacje

- [Edytuj etykiety](#)

## Wprowadź symbole

- [Wprowadzanie symboli za pomocą funkcji symboli](#)
- [Ustawianie historii symboli](#)
- [Wprowadź na etykiecie obraz ze znakami zdefiniowanymi przez użytkownika](#)
- [Opcje symboli](#)



## Wprowadzanie symboli za pomocą funkcji symboli

Lista wszystkich symboli: >> *Powiązane tematy: Opcje symboli.*

>> [PT-E310BT](#)

>> [PT-E510/PT-E560BT](#)

### PT-E310BT

1. Naciśnij , a następnie naciśnij .
2. Naciśnij ▲ lub ▼, aby wybrać kategorię, a następnie naciśnij **OK**.
3. Naciśnij ▲, ▼, ◀ lub ▶, aby wybrać symbol, a następnie naciśnij **OK**.

### PT-E510/PT-E560BT

1. Naciśnij .
2. Naciśnij ▲ lub ▼, aby wybrać kategorię, a następnie naciśnij **OK**.
3. Naciśnij ▲, ▼, ◀ lub ▶, aby wybrać symbol, a następnie naciśnij **OK**.

### Powiązane informacje

- [Wprowadź symbole](#)

#### Powiązane tematy:

- [Opcje symboli](#)



## Ustawianie historii symboli

Historia symboli może przechowywać ostatnio używane symbole. Domyślnie funkcja historii symboli jest ustawiona na [Wł.].

1. Naciśnij **Menu**.
2. Naciśnij ▲ lub ▼, aby wyświetlić [Historia symboli], a następnie naciśnij **OK**.
3. Naciśnij ▲ lub ▼, aby wybrać [Wł.] lub [Wył.], a następnie naciśnij **OK**.



### Powiązane informacje

- [Wprowadź symbole](#)



## Wprowadź na etykiecie obraz ze znakami zdefiniowanymi przez użytkownika

Utworzone w aplikacji P-touch Editor obrazy ze znakami zdefiniowanymi przez użytkownika można przesłać do drukarki etykiet, a następnie wstawić je na etykiety.

>> [PT-E310BT](#)

>> [PT-E510/PT-E560BT](#)

### PT-E310BT

1. Naciśnij , a następnie naciśnij .
2. Naciśnij ▲ lub ▼, aby wybrać [Niestand.], a następnie naciśnij **OK**.
3. Naciśnij ▲ lub ▼, aby wybrać obraz znaku zdefiniowanego przez użytkownika, którego chcesz użyć, a następnie naciśnij **OK**.



Jeśli nie przesłano jeszcze obrazu z aplikacji P-touch Editor, opcja [Niestand.] nie zostanie wyświetlona na liście opcji.

Więcej informacji >> [Powiązane tematy](#)

### PT-E510/PT-E560BT

1. Naciśnij .
2. Naciśnij ▲ lub ▼, aby wybrać [Niestand.], a następnie naciśnij **OK**.
3. Naciśnij ▲ lub ▼, aby wybrać obraz znaku zdefiniowanego przez użytkownika, którego chcesz użyć, a następnie naciśnij **OK**.



Jeśli nie przesłano jeszcze obrazu z aplikacji P-touch Editor, opcja [Niestand.] nie zostanie wyświetlona na liście opcji.

Więcej informacji >> [Powiązane tematy](#)

### Powiązane informacje

- [Wprowadź symbole](#)
  - [Usuń z drukarki obraz znaku zdefiniowanego przez użytkownika](#)



#### Powiązane tematy:

- [Przesyłanie szablonów lub innych danych z komputera do drukarki \(Windows\)](#)
- [Przesyłanie wielu pozycji z komputera do drukarki \(Windows\)](#)

## Usuń z drukarki obraz znaku zdefiniowanego przez użytkownika

- >> PT-E310BT
- >> PT-E510/PT-E560BT



### PT-E310BT

- Naciśnij , a następnie naciśnij .
- Naciśnij ▲ lub ▼, aby wybrać [Niestand.], a następnie naciśnij **OK**.
- Naciśnij ▲ lub ▼, aby wybrać obraz znaku zdefiniowanego przez użytkownika, który chcesz usunąć, a następnie naciśnij .

Wyświetlony zostanie komunikat [Usunąć?].

- Naciśnij **OK**.

### PT-E510/PT-E560BT

- Naciśnij .
- Naciśnij ▲ lub ▼, aby wybrać [Niestand.], a następnie naciśnij **OK**.
- Naciśnij ▲ lub ▼, aby wybrać obraz znaku zdefiniowanego przez użytkownika, który chcesz usunąć, a następnie naciśnij .



Wyświetlony zostanie komunikat [Usunąć?].

- Naciśnij **OK**.

### Powiązane informacje

- [Wprowadź na etykiecie obraz ze znakami zdefiniowanymi przez użytkownika](#)

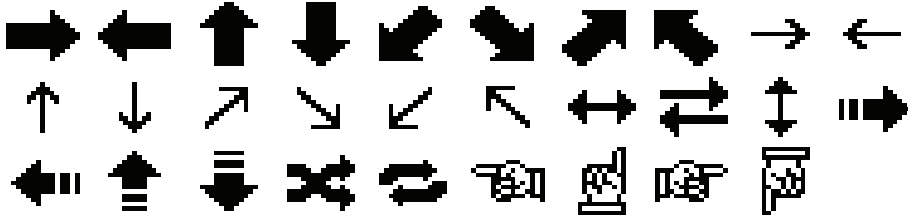
## Opcje symboli

Kategoria	Symbole
Historia	W Historia przechowywanych jest 30 ostatnio używanych symboli.
Interpunkcja	. , ? ! " ' : ; - _ \ / & ; ~ • * @ # %     ^ %    † ‡
Nawiasy	( ) [ ] < > « » { }
Strzałki	
Matematyka	+ - × ÷ ± = ≥ ≤ ≠ ≥ ≤ > < ∴ ∵ ¼ ½ ¾ ⅓ ⅔ ⅕ ⅖ ⅗ ⅘ ⅙ ⅚ ⅛ ⅜ ⅝ ⅞
Grecki	α β γ δ ϕ λ μ Ω Σ φ
Indeks gór./dół.	o ® © ™ 0 1 2 3 4 5 6 7 8 9 0 1 2 3 4 5 6 7 8 9
Waluta	\$ ¢ € £ ¥ ₪
Elektronika	

Kategoria	Symbole
Elektryka 1	
Elektryka 2	
Bezpieczeństwo	
Zakazy	

Kategoria	Symbole
Znak	
Piktogram	
Niestand.	Ta opcja pojawia się po przesłaniu obrazów zdefiniowanych przez użytkownika z aplikacji P-touch Editor.



### Powiązane informacje

- [Wprowadź symbole](#)

## Wprowadzanie liter ze znakami diakrytycznymi

1. Wpisz żądany znak.
2. Naciśnij .
3. Naciśnij ◀ lub ▶, aby wybrać znak z akcentem, a następnie naciśnij **OK**.



### Powiązane informacje

- [Edytuj etykiety](#)
  - [Opcje znaków akcentowanych](#)

## Opcje znaków akcentowanych

Znaki z akcentem wyświetlane na ekranie LCD zależą od języka.

Znak	Znaki z akcentem
a	á à â ä æ ã å ä å
A	Á À Â Ä Æ Ã Å Ä Å
c	ç ċ ċ
C	Ç Ć Ć
d	d' ð đ
D	Ď Đ
e	é è ê ë ě ě é ē
E	É È Ê Ë Ě Ě Ě Ē
g	g' ğ
G	Ĝ Ğ
i	í î ï ÿ ÿ ÿ
I	Í Î Ï ÿ ÿ ÿ
k	ķ
K	Ķ
l	ł ł ł ł
L	Ł Ł Ł Ł
n	ñ ñ ñ ñ
N	Ñ Ñ Ñ Ñ
o	ó ò ô ø ö õ œ ö
O	Ó Ò Ô Ø Ö Õ Œ Ö
r	ř ř ř
R	Ř Ř Ř
s	š š š š ß
S	Š Š Š Š ß
t	t' t t



Znak	Znaki z akcentem
T	Ť Ṭ Ṯ
u	ú ù û ü ı ů ū ũ
U	Ú Ù Û Ü Ȳ Ǫ Ū Ũ
y	ý ÿ
Y	Ý Ÿ
z	ž ź ž
Z	Ž Ž Ž



### Powiązane informacje

- [Wprowadzanie liter ze znakami diakrytycznymi](#)

## Ustawianie atrybutów znaków

- [Zastosuj atrybuty znaków](#)
- [Zastosuj atrybuty znaków do wiersza tekstu](#)
- [Opcje ustawień atrybutów](#)
- [Ustawianie automatycznego dopasowania stylu](#)

## Zastosuj atrybuty znaków

Podczas formatowania tekstu możesz wyświetlić podgląd wybranych atrybutów czcionki na wyświetlaczu LCD.

1. Wpisz żądany tekst.
2. Naciśnij  .
3. Naciśnij ▲ lub ▼, aby wybrać atrybut.
4. Naciśnij ◀ lub ▶, aby ustawić wartość tego atrybutu, a następnie naciśnij **OK**.



### Powiązane informacje



- [Ustawianie atrybutów znaków](#)

#### Powiązane tematy:

- [Opcje ustawień atrybutów](#)

## Zastosuj atrybuty znaków do wiersza tekstu

Jeśli dodasz wiele wierszy do etykiety, możesz sformatować każdy wiersz tekstu oddzielnie.

1. Wpisz wiersze znaków lub tekst, które chcesz umieścić na etykiecie.
2. Naciśnij ▲ lub ▼, aby przesunąć kursor do wiersza, którego atrybuty znaków chcesz zmienić.
3. Naciśnij , a następnie naciśnij , aby wyświetlić dostępne atrybuty formatowania.

Trzy czarne linie w prawym górnym rogu wyświetlacza LCD wskazują, że teraz stosowany jest atrybut tylko do tej konkretnej linii.

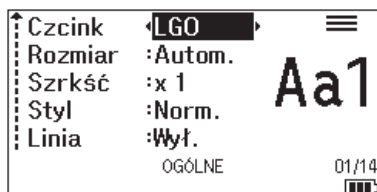

4. Naciśnij ▲ lub ▼, aby wybrać atrybut.
5. Naciśnij ◀ lub ▶, aby ustawić wartość tego atrybutu, a następnie naciśnij **OK**.



Gdy różne wartości atrybutów są ustawione dla każdego wiersza, wartość pojawia się jako \*\*\*\*\* po naciśnięciu .

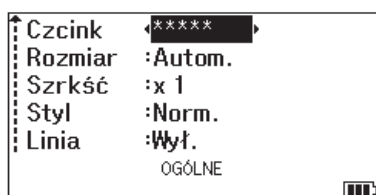

### Powiązane informacje

- [Ustawianie atrybutów znaków](#)

#### Powiązane tematy:

- [Opcje ustawień atrybutów](#)

## Opcje ustawień atrybutów

### Czcionka

#### PT-E310BT

Wartość	Komunikat na wyświetlaczu LCD	Wynik
Letter Gothic	LGO	A1
Helsinki	HEL	A1
Brussels	BRU	A1
Los Angeles	LA	<b>A1</b>
Atlanta	ATL	A1
Adams	ADM	A1
Sofia	SOF	<b>A1</b>

#### PT-E510/PT-E560BT

Wartość	Komunikat na wyświetlaczu LCD	Wynik
Letter Gothic	LGO	A1
Helsinki	HEL	A1
Brussels	BRU	A1
US	US	A1
Los Angeles	LA	<b>A1</b>
San Diego	SGO	<b>A1</b>
Florida	FLO	<b>A1</b>
Calgary	CAL	A1
Belgium	BEL	A1
Atlanta	ATL	A1
Adams	ADM	A1
Brunei	BRN	<b>A1</b>
Sofia	SOF	<b>A1</b>
Germany	GER	A1

## Rozmiar czcionki

### Dostępne rozmiary:

Autom., 6 pt, 9 pt, 12 pt, 18 pt, 24 pt, 36 pt, 42 pt, (PT-E510/PT-E560BT) 48 pt



Gdy wybrana zostanie wartość Autom., tekst zostanie automatycznie dostosowany tak, aby został wydrukowany w maksymalnym możliwym rozmiarze czcionki dostępnym w ustawieniach czcionki dla każdej szerokości taśmy.

## Szerokość

Wartość	Wynik
x 1	A
x 3/2	A
x 2	A
x 1/2	A
x 2/3	A

## Styl czcionki

Wartość	Komunikat na wyświetlaczu LCD	Wynik
Normalny	Norm.	A
Gruby	Pogr.	A
Obrys	Obrys	A
Cień	Cień	A
Stały	Jednol.	A
Kursywa	Krsyw	A
Kursywa + pogrubienie	K+Pog	A
Kursywa obrys	K+Obr	A
Kursywa cień	K+Cie	A
Kursywa stały	K+Jed	A

## Linia

Wartość	Komunikat na wyświetlaczu LCD	Wynik
Wył.	Wył.	ABC
Podkreślenie	Podkre	<u>ABC</u>
Przekreślenie (jeden wiersz)	Przekr	<del>ABC</del>
Przekreślenie (dwa wiersze)	P.przek	<del>ABC</del>

---

## Wyrównanie

Wartość	Komunikat na wyświetlaczu LCD	Wynik
Środek	Środek	ABC
W lewo	Lewo	ABC
W prawo	Prawo	ABC
Justuj	Wyjust	A B C



### Powiązane informacje

- [Ustawianie atrybutów znaków](#)
-

## Ustawianie automatycznego dopasowania stylu

Możesz zmniejszyć rozmiar tekstu, aby zmieścił się na całej długości etykiety.

Przed użyciem tej funkcji upewnij się, że opcja [Rozmiar] w  jest ustawiona na [Autom. ], oraz że określona jest długość etykiety.

1. Naciśnij **Menu**.
2. Naciśnij ▲ lub ▼, aby wyświetlić [Autom. dopasow. stylu], a następnie naciśnij **OK**.
3. Naciśnij ▲ lub ▼, aby wybrać jedną z następujących opcji:

Opcja	Opis
Rozmiar tekstu	Całkowity rozmiar tekstu jest zmniejszony, aby zmieścił się w etykiecie.
Szerokość tekstu	Szerokość tekstu jest zmniejszona do rozmiaru $\times 1/2$ lub $\times 2/3$ ustawienie, aby zmieścić się w etykiecie. Aby poznać oczekiwane wyjście ►► <a href="#">Powiązane tematy</a>

4. Naciśnij **OK**.



### Powiązane informacje

- [Ustawianie atrybutów znaków](#)

#### Powiązane tematy:

- [Opcje ustawień atrybutów](#)



## Ustawianie ramek

1. Naciśnij  .
2. Naciśnij ▲ lub ▼, aby wyświetlić [Ramka] .
3. Naciśnij ◀ lub ▶, aby wybrać ramkę, a następnie naciśnij **OK**.



### Powiązane informacje

- [Edytuj etykiety](#)
- [Opcje ramek](#)

## Opcje ramek

Wartość	Komunikat na wyświetlaczu LCD	Wynik									
Wył.	Wył.	ABCabc									
Prostokąt	1	<table border="1"><tr><td>ABCabc</td></tr></table>	ABCabc								
ABCabc											
Pogrubiony prostokąt	2	<table border="2"><tr><td>ABCabc</td></tr></table>	ABCabc								
ABCabc											
Prostokąt o zaokrąglonych narożnikach	3	<table border="1"><tr><td>ABCabc</td></tr></table>	ABCabc								
ABCabc											
Pogrubiony prostokąt o zaokrąglonych narożnikach	4	<table border="2"><tr><td>ABCabc</td></tr></table>	ABCabc								
ABCabc											
Prostokąt o zaokrąglonych narożnikach 2	5	<table border="1"><tr><td>ABCabc</td></tr></table>	ABCabc								
ABCabc											
Pogrubiony prostokąt o zaokrąglonych narożnikach 2	6	<table border="2"><tr><td>ABCabc</td></tr></table>	ABCabc								
ABCabc											
Tabela	7	<table border="1"><tr><td>ABC</td><td>abc</td><td>ABC</td></tr><tr><td>ABC</td><td>abc</td><td>ABC</td></tr><tr><td>ABC</td><td>abc</td><td>ABC</td></tr></table>	ABC	abc	ABC	ABC	abc	ABC	ABC	abc	ABC
ABC	abc	ABC									
ABC	abc	ABC									
ABC	abc	ABC									



### Powiązane informacje

- [Ustawianie ramek](#)

## Utwórz etykiety przy użyciu aplikacji do etykietowania

- [Tryb ogólny](#)
- [Tryb płyty przedniej](#)
- [Tryb Owijka kabla](#)
- [Tryb Flaga kablowa](#)
- [Tryb Krosownicy](#)
- [Tryb Blok zaciskowy](#)
- [Utwórz etykiety przy użyciu specjalnych taśm do owijania kabli](#)
- [Utwórz etykietę Cross-ID](#)

## Tryb ogólny

Tworzenie etykiet do celów ogólnych przy użyciu Trybu ogólnego.

### Pozioma



### Pionowa



1. Naciśnij .
2. Naciśnij **▲**, **▼**, **◀** lub **▶**, aby wybrać żądane opcje, a następnie naciśnij **OK**.

Opcja	Opis
Dług. etykiety (PT-E310BT)	Wybierz długość wydrukowanej etykiety. Autom., od 25 mm do 999 mm
Dług. etykiety (PT-E510/PT-E560BT)	Wybierz długość wydrukowanej etykiety. Autom., od 10 mm do 999 mm
Orientacja	Wybierz orientację (poziomą lub pionową) tekstu.

3. Wpisz żądany tekst.

4. Naciśnij .



### Powiązane informacje

- [Utwórz etykiety przy użyciu aplikacji do etykietowania](#)

## Tryb płyty przedniej

Utwórz etykiety identyfikacyjne dla różnych płyt przednich w trybie płyty przedniej. W przypadku drukowania w tym trybie każdy blok tekstu ma ten sam rozmiar i jest równomiernie rozmieszczony.

### 1 blok

D-A10

### 3 bloki

D-A10 D-A11 D-A12

1. Naciśnij .
2. Naciśnij ▲, ▼, ◀ lub ▶, aby wybrać żądane opcje, a następnie naciśnij **OK**.

Opcja	Opis
Dług. etykiety (PT-E310BT)	Wybierz długość wydrukowanej etykiety. Od 25 mm do 999 mm
Dług. etykiety (PT-E510/PT-E560BT)	Wybierz długość wydrukowanej etykiety. Od 10 mm do 999 mm
Licz. bloków	Wybierz liczbę bloków (do 5 bloków).
Orientacja	Wybierz orientację (poziomą lub pionową) tekstu.

3. Wpisz żądany tekst.
4. Naciśnij .



### Powiązane informacje

- [Utwórz etykiety przy użyciu aplikacji do etykietowania](#)

## Tryb Owijka kabla

Tworzenie etykiet do owinięcia wokół kabla lub przewodu przy użyciu trybu Owijki kabla. W trybie Owijki kabla tekst jest drukowany w pokazany sposób, dzięki czemu po owinięciu etykiety można odczytać pod każdym kątem.

### Niestandardowe

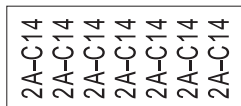



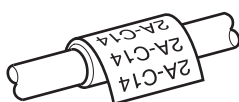
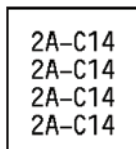

### Obr.90

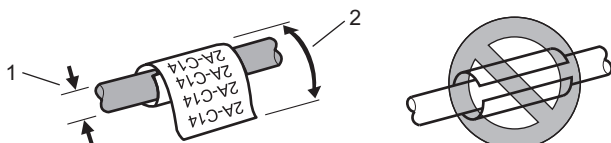

- (PT-E310BT) Zalecamy korzystanie z elastycznej taśmy identyfikacyjnej do etykiet w postaci owijek kabla. (PT-E510/PT-E560BT) Zalecamy korzystanie z elastycznej taśmy identyfikacyjnej lub taśmy samolaminującej do etykiet w postaci owijek kabla.
- Elastyczna taśma identyfikacyjna nie jest przeznaczona do użycia jako izolacja elektryczna. W przypadku owijania etykiet z elastycznej taśmy identyfikacyjnej wokół przedmiotów, średnica przedmiotu (1) nie powinna wynosić mniej niż 3 mm. Nachodzące na siebie końcówki (2) etykiety lub flagi etykiety powinny mieć co najmniej 5 mm.



- Naciśnij .
- Naciśnij , ,  lub , aby wybrać żądane opcje, a następnie naciśnij **OK**.

Opcja	Opis
Jedn. miary	Wybierz jedną z poniższych jednostek miary: Śr. (Ø) (Średnica niestandardowa), Dług. (Długość niestandardowa), CAT5/6, CAT6A, COAX, AWG, Obr. 90 (Obrócona o 90°)
Wartość	Dostępne wartości są różne w zależności od wybranej jednostki miary.
Powtórka	Powtórz wprowadzony tekst, aby został wydrukowany tyle razy, ile jest to konieczne.
Cross-ID	Wybierz to ustawienie w przypadku tworzenia etykiet Cross-ID. >> <i>Powiązane informacje</i>

- Wpisz żądany tekst.
- Naciśnij .



### Powiązane informacje

- [Utwórz etykiety przy użyciu aplikacji do etykietowania](#)

---

**Powiązane tematy:**

- [Utwórz etykietę Cross-ID](#)
  - [Utwórz etykiety przy użyciu specjalnych taśm do owijania kabli](#)
-



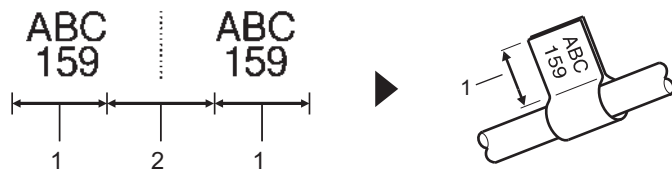

## Tryb Flaga kablowa



Korzystając z trybu Flaga kablowa, można tworzyć etykiety do owinięcia wokół kabła lub przewodu i przyklejenia ich tak, aby oba końce etykiety tworzyły flagę. W trybie Flaga kablowa tekst jest drukowany na obu końcach etykiety, a w środku pozostaje puste miejsce, które owija się wokół kabła.



1. Długość flagi
2. Obwód kabła

Zalecamy korzystanie z elastycznej taśmy identyfikacyjnej do etykiet w postaci flag kablowych.

1. Naciśnij .
2. Naciśnij , ,  lub , aby wybrać żądane opcje, a następnie naciśnij **OK**.

Opcja	Opis
Układ	Wybierz żądany układ:  Na każdym bloku wydrukowany jest ten sam tekst.  Na każdym bloku wydrukowane są dwa różne teksty.
Długość flagi (PT-E310BT)	Wybierz długość flagi wydruku. Od 15 mm do 200 mm
Długość flagi (PT-E510/PT-E560BT)	Wybierz długość flagi wydruku. Od 10 mm do 200 mm
Średnica kabla	Wybierz średnicę kabła. Od 3 mm do 90 mm
Orientacja	Wybierz orientację (poziomą lub pionową) tekstu.
Cross-ID	Wybierz to ustawienie w przypadku tworzenia etykiet Cross-ID. >>> <i>Powiązane informacje</i>

3. Wpisz żądany tekst.
4. Naciśnij .

### Powiązane informacje

- [Utwórz etykiety przy użyciu aplikacji do etykietowania](#)

#### Powiązane tematy:

- [Utwórz etykietę Cross-ID](#)



## Tryb Krosownicy

Przy użyciu trybu Krosownicy możesz tworzyć etykiety w celu identyfikacji różnych typów paneli.

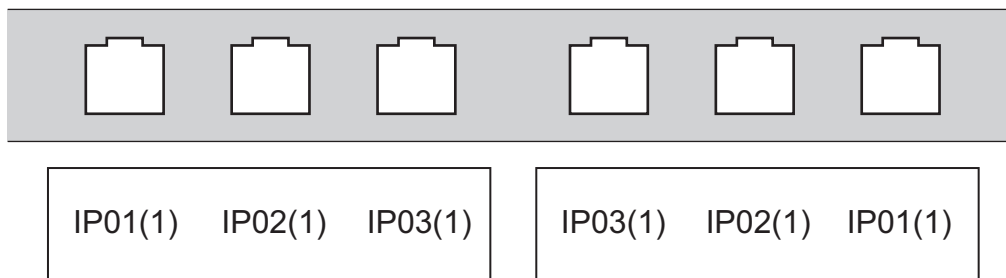

1. Naciśnij .
2. Naciśnij ▲, ▼, ◀ lub ▶, aby wybrać żądane opcje, a następnie naciśnij **OK**.

Opcja	Opis
Długość bloku	Wybierz długość bloku. Od 5 mm do 300 mm
Licz. bloków	Wybierz liczbę bloków (do 99 bloków).
Separator	Wybierz układ przekładki: Kreska pionowa, Myślnik, Linia, Pogrubienie, Ramka, Brak
Orientacja	Wybierz orientację (0°, 90°, 180°, 270°) tekstu.
Odwrócenie	Drukowanie bloków w odwróconej kolejności.
Przesunięty	Dostosuj długość bloków niezależnie.
Bez margin.	Ustaw margines dla obu końców etykiet na 0 mm.

3. Wpisz żądany tekst.
4. Naciśnij .

### Powiązane informacje

- [Utwórz etykiety przy użyciu aplikacji do etykietowania](#)

## Tryb Blok zaciskowy

Tworzenie etykiet w celu identyfikacji typu połączenia elektrycznego często używanego w telefonii przy użyciu trybu Blok wykrawania (Blok zaciskowy).

B01	B02	B03	B04	B05	B06
B07	B08	B09	B10	B11	B12

1	3	5	7	9	11	13	15	17	19	21	23
25	28	32	36	40	44	48					

- (PT-E310BT) W każdym bloku można wprowadzić do dwóch wierszy.
- (PT-E510/PT-E560BT) W każdym bloku można wprowadzić do trzech wierszy.

1. Naciśnij .
2. Naciśnij ▲, ▼, ◀ lub ▶, aby wybrać żądane opcje, a następnie naciśnij **OK**.

Opcja	Opis
Szer. modułu	Wybierz szerokość modułu. Od 50 mm do 300 mm
Typ bloku	Wybierz typ bloku: 2 pary, 3 pary, 4 pary, 5 par, Pusty
Typ sekwencji	Wybierz typ sekwencji: Brak, Pozioma, Szkielet
Wartość pocz.	Wybierz wartość początkową (do 99999).

3. Wpisz żądany tekst.

4. Naciśnij .



### Powiązane informacje

- [Utwórz etykiety przy użyciu aplikacji do etykietowania](#)

## **Utwórz etykiety przy użyciu specjalnych taśm do owijania kabli**

- [Rurka Termokurczliwa](#)
- [Taśma samolaminująca](#)

## Rurka Termokurczliwa

Po włożeniu kasety z rurką termokurczliwą do drukarki, a następnie naciśnięciu dowolnego przycisku typu zastosowania etykiet na wyświetlaczu LCD pojawi się ekran ustawień rurki termokurczliwej.

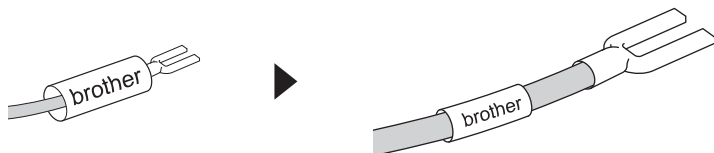

1. Naciśnij ▲, ▼, ◀ lub ▶, aby wybrać żądane opcje, a następnie naciśnij **OK**.

Opcja	Opis
Dług. etykiety	Wybierz długość wydrukowanej etykiety. Od 25 mm do 999 mm
Cross-ID	Wybierz to ustawienie w przypadku tworzenia etykiet Cross-ID. ►► <i>Powiązane informacje</i>

2. Wpisz żądany tekst.

3. Naciśnij .



### Powiązane informacje

- [Utwórz etykiety przy użyciu specjalnych taśm do owijania kabli](#)

#### Powiązane tematy:

- [Utwórz etykietę Cross-ID](#)

## Taśma samolaminująca

**Pokrewne Modele:** PT-E510/PT-E560BT

Po włożeniu kasety z taśmą samolaminującą do drukarki, a następnie naciśnięciu dowolnego przycisku typu zastosowania etykiet na wyświetlaczu LCD pojawi się ekran ustawień taśmy samolaminującej.

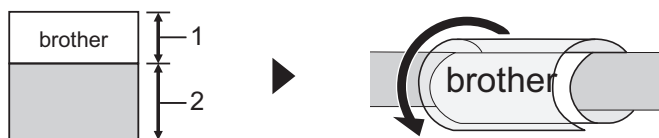

1. Obszar drukowania
2. Obszar laminowania

1. Naciśnij **▲**, **▼**, **◀** lub **▶**, aby wybrać żądane opcje, a następnie naciśnij **OK**.

Opcja	Opis
Dług. etykiety	Wybierz długość wydrukowanej etykiety. Od 15 mm do 300 mm
Przes. pion.	Umożliwia dostosowanie pozycji pionowej tekstu.
Cross-ID	Wybierz to ustawienie w przypadku tworzenia etykiet Cross-ID. <b>▶▶ Powiązane informacje</b>

2. Wpisz żądany tekst.

3. Naciśnij .

### Powiązane informacje

- [Utwórz etykiety przy użyciu specjalnych taśm do owijania kabli](#)

#### Powiązane tematy:

- [Utwórz etykietę Cross-ID](#)

## Utwórz etykietę Cross-ID

Skorzystaj z funkcji [Cross-ID], aby drukować etykiety z tekstem o odwróconej kolejności.

### Etykieta jednowierszowa Cross-ID

Po wstawieniu znaku wyzwalania („/” lub „\”) w tekście etykiety jest drukowana w odwróconej kolejności, jak pokazano w przykładzie.

#### 1 wiersz (przy użyciu trybu Flaga kablowa)

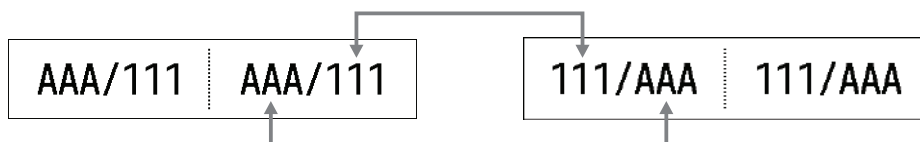

### Etykieta wielowierszowa Cross-ID

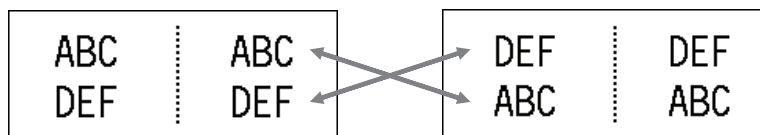

Po wprowadzeniu wielu wierszy tekstu każdy wiersz jest przełączany, jak pokazano w przykładach.

#### 2 wiersze (przy użyciu trybu Flaga kablowa)

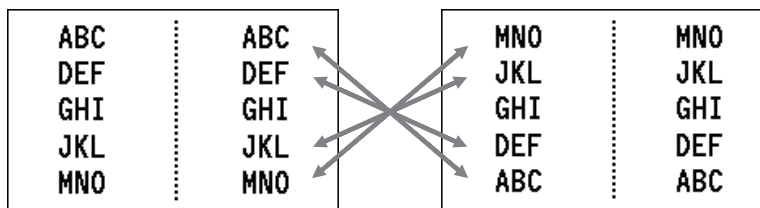

#### 5 wierszy (przy użyciu trybu Flaga kablowa)



1. Naciśnij  albo  .
2. Naciśnij ▲ lub ▼, aby wybrać [Cross-ID].
3. Naciśnij ◀ lub ▶, aby wybrać żądaną opcję, a następnie naciśnij **OK**.

Opcja	Opis
Wył.	Wyłącz ustawienia Cross-ID.
Paruj	Wydrukuj wiele seryjnych etykiet Cross-ID w każdej parze.
Grupa	Wydrukuj wiele seryjnych etykiet Cross-ID w każdej grupie.



W przypadku drukowania pojedynczej etykiety Cross-ID wynik drukowania jest taki sam niezależnie od tego, czy wybrano opcję [Paruj], czy [Grupa].

4. Wpisz żądany tekst.
5. W razie potrzeby wybierz ustawienie Serializuj.
6. Naciśnij  .



### Powiązane informacje

- [Utwórz etykiety przy użyciu aplikacji do etykietowania](#)

---

**Powiązane tematy:**

- [Utwórz etykiety seryjne](#)
-

## **Tworzenie etykiet z kodem kreskowym**

- [Twórz i drukuj kody kreskowe](#)
- [Edytuj lub usuń kod kreskowy i dane kodu kreskowego](#)



## Twórz i drukuj kody kreskowe

Drukarka etykiet nie jest przeznaczona wyłącznie do tworzenia etykiet z kodami kreskowymi. Zawsze należy sprawdzać, czy etykiety z kodami kreskowymi są czytelne dla czytników kodów kreskowych.

Aby uzyskać najlepsze rezultaty, należy wydrukować etykiety z kodami kreskowymi czarnym tuszem na białej taśmie. Niektóre czytniki kodów kreskowych mogą nie odczytywać kodów kreskowych na etykietach utworzonych na kolorowej taśmie lub przy użyciu kolorowego atramentu.

Na jednej etykiecie można wydrukować do pięciu kodów kreskowych.





### INFORMACJA

- Liczba znaków lub wierszy, które można dodać, zależy od szerokości taśmy.
- Tam, gdzie to możliwe, należy używać ustawienia [Duża] dla opcji [Szerkość] lub [Rozmiar]. Niektóre czytniki kodów kreskowych mogą nie odczytywać kodów kreskowych na etykietach utworzonych przy ustawieniu [Mała].
- Ciągłe drukowanie dużej liczby etykiet z kodami kreskowymi może spowodować przegrzanie głowicy drukującej, co może wpłynąć na jakość druku.
- Symbole są dostępne dla protokołów CODE39, CODE128, CODABAR lub GS1-128.
- Atrybut „C.Digit” (cyfra kontrolna) jest dostępny dla protokołów CODE39, I-2/5 i CODABAR.



>> [PT-E310BT](#)

>> [PT-E510/PT-E560BT](#)

#### PT-E310BT

1. Naciśnij , a następnie naciśnij .
2. Naciśnij **▲**, **▼**, **◀** lub **▶**, aby wybrać atrybut, a następnie naciśnij **OK**.  
Więcej informacji >> [Powiązane informacje](#)
3. Wprowadź dane kodu kreskowego.
4. Aby wybrać znak, naciśnij , a następnie naciśnij . Naciśnij **▲** lub **▼**, aby wybrać żądany znak, a następnie naciśnij **OK**.
5. Naciśnij **OK**.

#### PT-E510/PT-E560BT

1. Naciśnij .
2. Naciśnij **▲**, **▼**, **◀** lub **▶**, aby wybrać atrybut, a następnie naciśnij **OK**.  
Więcej informacji >> [Powiązane informacje](#)
3. Wprowadź dane kodu kreskowego.
4. Aby wybrać znak, naciśnij . Naciśnij **▲** lub **▼**, aby wybrać żądany znak, a następnie naciśnij **OK**.
5. Naciśnij **OK**.

#### Powiązane informacje

- [Tworzenie etykiet z kodem kreskowym](#)
  - [Opcje kodów kreskowych](#)

## Opcje kodów kreskowych

Protokół	Atrybut	Wartość
CODE39, CODE128, EAN-8, EAN-13, GS1-128 (UCC/EAN-128), UPC-A, UPC-E, I-2/5 (ITF), CODABAR	Szerokość	Mała, Duża
	Poniżej# (Znaki wydrukowane pod kodem kreskowym)	Wł., Wył.
	C.Digit (Cyfra kontrolna)	Wył., Wł. (Dostępna tylko w przypadku protokołów CODE39, I-2/5 i CODABAR)
Kod QR	Model	Model 1, Model 2, Mikro
	Rozmiar	Mała, Śr. mała, Średnia, Śr. duża, Duża
	Poziom ECC	7%, 15%, 25%, 30%
Data Matrix	Model	Kwadrat, Prostok. (Prostokątna)
	Rozmiar	Mała, Śr. mała, Średnia, Śr. duża, Duża

### Opcje znaków specjalnych

#### CODE39

Znak specjalny
—
-
(SPACE)
\$
/
+
%

#### CODABAR

Znak specjalny
—
\$
:
/
-

Znak specjalny
+

## CODE128, GS1-128 (UCC / EAN-128), Kod QR, Data Matrix

Znak specjalny			
(SPACE)	!	"	#
\$	%	&	'
(	)	*	+
,	-	.	/
:	;	<	=
>	?	@	[
\	]	^	_
NUL	·	SOH	STX
ETX	EOT	ENQ	ACK
BEL	BS	HT	LF
VT	FF	CR	SO
SI	DLE	DC1	DC2
DC3	DC4	NAK	SYN
ETB	CAN	EM	SUB
ESC	{	FS	
GS	}	RS	~
US	DEL	FNC3 <sup>1</sup>	FNC2 <sup>1</sup>
FNC4 <sup>1</sup>	FNC1 <sup>1</sup>		

<sup>1</sup> Niedostępne dla Kod QR lub Data Matrix.



### Powiązane informacje

- [Twórz i drukuj kody kreskowe](#)

## Edytuj lub usuń kod kreskowy i dane kodu kreskowego

- >> [Usuń kod kreskowy z etykiety](#)
- >> [Edytuj dane kodu kreskowego](#)



### Usuń kod kreskowy z etykiety

1. Ustaw kursor po prawej stronie kodu kreskowego na ekranie wprowadzania danych.
2. Naciśnij .

### Edytuj dane kodu kreskowego

- >> [PT-E310BT](#)
- >> [PT-E510/PT-E560BT](#)

#### PT-E310BT

1. Aby edytować atrybuty kodu kreskowego i dane kodu kreskowego, umieść kursor po lewej stronie kodu kreskowego na ekranie wprowadzania danych.
2. Naciśnij , a następnie naciśnij .

Ekran konfiguracji kodu kreskowego zostanie wyświetlony na panelu LCD.

#### PT-E510/PT-E560BT

1. Aby edytować atrybuty kodu kreskowego i dane kodu kreskowego, umieść kursor po lewej stronie kodu kreskowego na ekranie wprowadzania danych.
2. Naciśnij .

Ekran konfiguracji kodu kreskowego zostanie wyświetlony na panelu LCD.

### Powiązane informacje

- [Tworzenie etykiet z kodem kreskowym](#)

## Utwórz etykiety seryjne

- [Opcje serializowania](#)
- [Tworzenie etykiet o jednym serializowanym zakresie](#)
- [Tworzenie etykiet o dwóch serializowanych zakresach](#)
- [Tworzenie zaawansowanych etykiet seryjnych](#)

## Opcje serializowania

Opcja	Opis
Liczba	Wybierz liczbę etykiet, które chcesz utworzyć.
Przyrost o	Wybierz krok wzrostu dla liczby lub litery.
Typ	Wybierz typ serializowania. Szczegółowe informacje można znaleźć w poniższych przykładach.



- W opcji [Typ] można wybrać [Norm.], [Ósemk.], [Dzies.] lub [Heks.].
- [Ósemk.], [Dzies.] i [Heks.] nie są dostępne dla kodów kreskowych.
- Przyrostowe zmiany liczb lub liter w oparciu o wybraną opcję [Typ]:

### [Norm.]

- 0 1 2 3 4 5 6 7 8 9 10 11 12 13 14 15 16 17 18 19 20 21 ...

- a b c d e f g h i j k l m n o p q r s t u v w x y z

- A B C D E F G H I J K L M N O P Q R S T U V W X Y Z

### [Ósemk.]

0 1 2 3 4 5 6 7 **10** 11 12 13 14 15 16 17 **20** 21 ...

### [Dzies.]

0 1 2 3 4 5 6 7 8 9 **10** 11 12 13 14 15 16 17 18 19 **20** 21 ...

### [Heks.]

- 0 1 2 3 4 5 6 7 8 9 a b c d e f **10** 11 12 13 14 15 16 17 18 19  
1a 1b 1c 1d 1e 1f **20** 21 ...

- 0 1 2 3 4 5 6 7 8 9 A B C D E F **10** 11 12 13 14 15 16 17 18 19  
1A 1B 1C 1D 1E 1F **20** 21 ...



### Powiązane informacje

- [Utwórz etykiety seryjne](#)

## Tworzenie etykiet o jednym serializowanym zakresie

Tworzenie etykiet o jednym serializowanym zakresie, poprzez wprowadzenie tekstu tylko jednego wzoru, jak przedstawiono na ilustracji.

- Wprowadzanie wzoru tekstu: A10
- Serializowany zakres: (1)
- Wydrukowana etykieta:

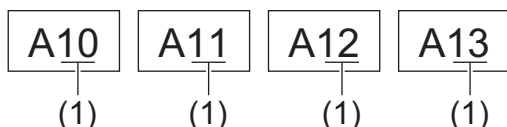

- >> PT-E310BT
- >> PT-E510/PT-E560BT

### PT-E310BT

1. Wpisz „A10” przy użyciu klawiatury.
2. Naciśnij , a następnie naciśnij .
3. Ustaw kursor z lewej strony pierwszego znaku w zakresie, w którym chcesz serializować, a następnie naciśnij **OK**.



4. Naciśnij **◀** lub **▶**, aby wybrać ostatni znak z zakresu, który chcesz serializować, a następnie naciśnij **OK**.



5. Naciśnij **▲**, **▼**, **◀** lub **▶**, aby ustawić następujące parametry (dla tego przykładu):
  - Ustaw „4” w menu [Liczba].
  - Ustaw „1” w menu [Przyrost o].
  - Wybierz [Norm.] w menu [Typ].

Po ustawieniu wszystkich parametrów naciśnij **OK**.

6. Naciśnij .

Jako opcję drukowania możesz wybrać [Wszystko], [Bieżące] lub [Zakres].

### PT-E510/PT-E560BT

1. Wpisz „A10” przy użyciu klawiatury.
2. Naciśnij .

3. Ustaw kursor z lewej strony pierwszego znaku w zakresie, w którym chcesz serializować, a następnie naciśnij **OK**.

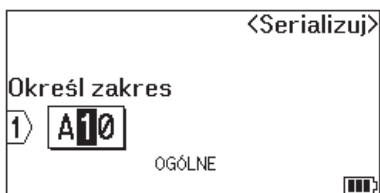

4. Naciśnij **◀** lub **▶**, aby wybrać ostatni znak z zakresu, który chcesz serializować, a następnie naciśnij **OK**.

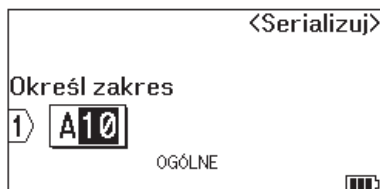

5. Naciśnij **▲**, **▼**, **◀** lub **▶**, aby ustawić następujące parametry (dla tego przykładu):

- Ustaw „4” w menu [Liczba].
- Ustaw „1” w menu [Przyrost o].
- Wybierz [Norm.] w menu [Typ].

Po ustawieniu wszystkich parametrów naciśnij **OK**.

6. Naciśnij .

Jako opcję drukowania możesz wybrać [Wszystko], [Bieżące] lub [Zakres].



## Powiązane informacje

- [Utwórz etykiety seryjne](#)

### Powiązane tematy:

- [Opcje serializowania](#)



## Tworzenie etykiet o dwóch serializowanych zakresach





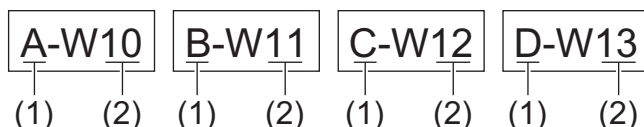

Tworzenie etykiet o dwóch serializowanych zakresach poprzez wprowadzenie tekstu wzoru, jak przedstawiono na ilustracji.

- **Wprowadzanie wzoru tekstu:** A-W10
- **Serializowany zakres:** (1) i (2)
- **Wydrukowana etykieta:**



- >> [PT-E310BT](#)
- >> [PT-E510/PT-E560BT](#)



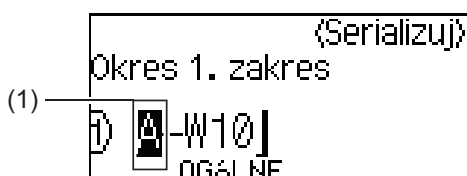

### PT-E310BT

1. Wpisz „A-W10” przy użyciu klawiatury.
2. Naciśnij , a następnie naciśnij .
3. Naciśnij  lub , aby wybrać [Równoczesny], a następnie naciśnij **OK**.
4. Określ pierwszy zakres (1), który chcesz serializować.
  - a. Ustaw kursor z lewej strony pierwszego znaku w zakresie, a następnie naciśnij **OK**.
  - b. Naciśnij  lub , aby wybrać ostatni znak w zakresie, a następnie naciśnij **OK**.(W przypadku (1) w tym przykładzie ustaw kursor po lewej stronie litery „A” i naciśnij dwukrotnie **OK**, ponieważ pierwszy i ostatni znak są takie same).

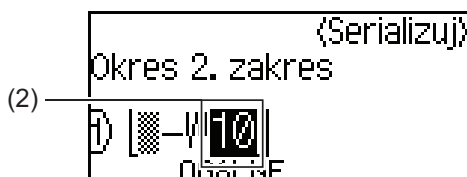

5. Powtórz poprzedni krok, aby określić drugi zakres (2), który chcesz serializować.



6. Naciśnij , ,  lub , aby ustawić następujące parametry (dla tego przykładu):
  - Ustaw „4” w menu [Liczba].
  - Ustaw „1” w menu [Przyrost o].
  - Wybierz [Norm.] w menu [Typ].Po ustawieniu wszystkich parametrów naciśnij **OK**.

7. Naciśnij .

Jako opcję drukowania możesz wybrać [Wszystko], [Bieżące] lub [Zakres].

## PT-E510/PT-E560BT

1. Wpisz „A-W10” przy użyciu klawiatury.
2. Naciśnij .
3. Naciśnij ▲ lub ▼, aby wybrać [Równoczesny], a następnie naciśnij **OK**.
4. Określ pierwszy zakres (1), który chcesz serializować.
  - a. Ustaw kursor z lewej strony pierwszego znaku w zakresie, a następnie naciśnij **OK**.
  - b. Naciśnij ◀ lub ▶, aby wybrać ostatni znak w zakresie, a następnie naciśnij **OK**.(W przypadku (1) w tym przykładzie ustaw kursor po lewej stronie litery „A” i naciśnij dwukrotnie **OK**, ponieważ pierwszy i ostatni znak są takie same).

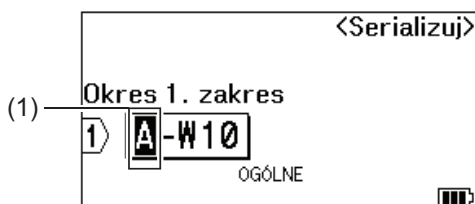

5. Powtórz poprzedni krok, aby określić drugi zakres (2), który chcesz serializować.

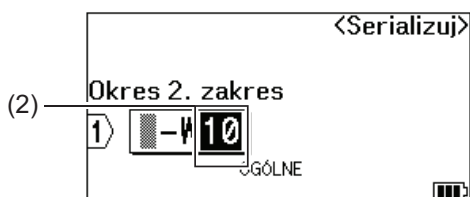

6. Naciśnij ▲, ▼, ◀ lub ▶, aby ustawić następujące parametry (dla tego przykładu):
  - Ustaw „4” w menu [Liczba].
  - Ustaw „1” w menu [Przyrost o].
  - Wybierz [Norm.] w menu [Typ].

Po ustawieniu wszystkich parametrów naciśnij **OK**.

7. Naciśnij .

Jako opcję drukowania możesz wybrać [Wszystko], [Bieżące] lub [Zakres].

### Powiązane informacje

- [Utwórz etykiety seryjne](#)

#### Powiązane tematy:

- [Opcje serializowania](#)

## Tworzenie zaawansowanych etykiet seryjnych





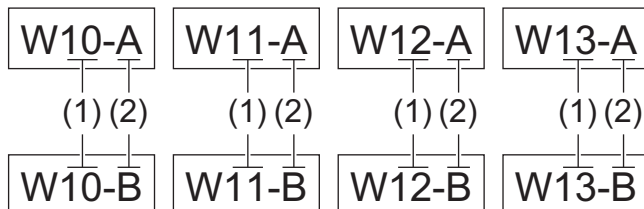

Tworzenie zaawansowanych etykiet o dwóch serializowanych zakresach, poprzez wprowadzenie wzoru tekstu, jak przedstawiono na ilustracji.

- **Wprowadzanie wzoru tekstu:** W10-A
- **Serializowany zakres:** (1) i (2)
- **Wydrukowana etykieta:**







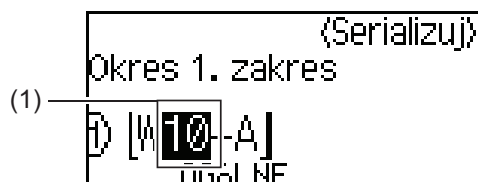

>> [PT-E310BT](#)  
>> [PT-E510/PT-E560BT](#)

### PT-E310BT

1. Wpisz „W10-A” przy użyciu klawiatury.
2. Naciśnij , a następnie naciśnij .
3. Naciśnij  lub , aby wybrać [Przesunięty], a następnie naciśnij **OK**.
4. Określ pierwszy zakres (1), który chcesz serializować, a następnie wybierz liczbę i przyrost dla pierwszego zakresu.
  - a. Ustaw kursor z lewej strony pierwszego znaku w zakresie, a następnie naciśnij **OK**.
  - b. Naciśnij  lub , aby wybrać ostatni znak w zakresie, a następnie naciśnij **OK**.



- c. Naciśnij , ,  lub , aby ustawić następujące parametry (dla tego przykładu):
    - Ustaw „4” w menu [Liczba].
    - Ustaw „1” w menu [Przyrost o].
    - Wybierz [Norm.] w menu [Typ].Po ustawieniu wszystkich parametrów naciśnij **OK**.
5. Określ drugi zakres (2), który chcesz serializować, a następnie wybierz liczbę i przyrost dla drugiego zakresu.
    - a. Ustaw kursor z lewej strony pierwszego znaku w zakresie, a następnie naciśnij **OK**.
    - b. Naciśnij  lub , aby wybrać ostatni znak w zakresie, a następnie naciśnij **OK**.  
(W przypadku (2) w tym przykładzie ustaw kursor po lewej stronie litery „A” i naciśnij dwukrotnie **OK**, ponieważ pierwszy i ostatni znak są takie same).



c. Naciśnij ▲, ▼, ◀ lub ▶, aby ustawić następujące parametry (dla tego przykładu):

- Ustaw „2” w menu [Liczba].
  - Ustaw „1” w menu [Przyrost o].
  - Wybierz [Norm.] w menu [Typ].
- Po ustawieniu wszystkich parametrów naciśnij **OK**.

6. Naciśnij .

Jako opcję drukowania możesz wybrać [Wszystko], [Bieżące] lub [Zakres].

## PT-E510/PT-E560BT

1. Wpisz „W10-A” przy użyciu klawiatury.

2. Naciśnij .

3. Naciśnij ▲ lub ▼, aby wybrać [Przesunięty], a następnie naciśnij **OK**.

4. Określ pierwszy zakres (1), który chcesz serializować, a następnie wybierz liczbę i przyrost dla pierwszego zakresu.

a. Ustaw kursor z lewej strony pierwszego znaku w zakresie, a następnie naciśnij **OK**.

b. Naciśnij ◀ lub ▶, aby wybrać ostatni znak w zakresie, a następnie naciśnij **OK**.

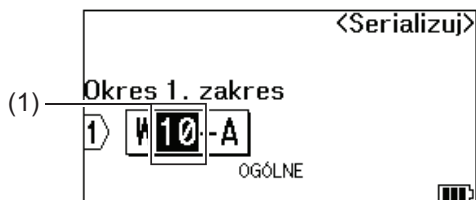

c. Naciśnij ▲, ▼, ◀ lub ▶, aby ustawić następujące parametry (dla tego przykładu):

- Ustaw „4” w menu [Liczba].
  - Ustaw „1” w menu [Przyrost o].
  - Wybierz [Norm.] w menu [Typ].
- Po ustawieniu wszystkich parametrów naciśnij **OK**.

5. Określ drugi zakres (2), który chcesz serializować, a następnie wybierz liczbę i przyrost dla drugiego zakresu.

a. Ustaw kursor z lewej strony pierwszego znaku w zakresie, a następnie naciśnij **OK**.

b. Naciśnij ◀ lub ▶, aby wybrać ostatni znak w zakresie, a następnie naciśnij **OK**.

(W przypadku (2) w tym przykładzie ustaw kursor po lewej stronie litery „A” i naciśnij dwukrotnie **OK**, ponieważ pierwszy i ostatni znak są takie same).

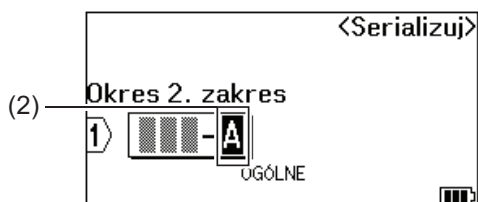

---

c. Naciśnij ▲, ▼, ◀ lub ▶, aby ustawić następujące parametry (dla tego przykładu):

- Ustaw „2” w menu [Liczba].
- Ustaw „1” w menu [Przyrost o].
- Wybierz [Norm.] w menu [Typ].

Po ustawieniu wszystkich parametrów naciśnij **OK**.

6. Naciśnij .

Jako opcję drukowania możesz wybrać [Wszystko], [Bieżące] lub [Zakres].



### Powiązane informacje

- [Utwórz etykiety seryjne](#)

#### **Powiązane tematy:**











- [Opcje serializowania](#)
-

## **Drukowanie etykiet**

- Wyświetlanie podglądu etykiet
- Drukowanie etykiet
- Wybierz opcję cięcia (PT-E310BT)
- Wybierz opcję cięcia (PT-E510/PT-E560BT)
- Wydrukuj przesłane szablony
- Drukowanie danych przesłanej bazy danych

## Wyświetlanie podglądu etykiet

Możesz wyświetlić podgląd etykiet przed drukowaniem, aby upewnić się, że są poprawne.

1. Naciśnij .
2. Wykonaj jedną z następujących czynności:
  - Naciśnij , ,  lub , aby przewinąć podgląd w lewo, w prawo, w górę lub w dół.
  - Naciśnij , aby powiększyć i pomniejszyć podgląd.
  - Naciśnij  oraz , ,  lub , aby przejść bezpośrednio do lewego, prawego, górnego lub dolnego obramowania.



### Powiązane informacje

- [Drukowanie etykiet](#)



## Drukowanie etykiet

(PT-E310BT) Aby odciąć etykietę, naciśnij dźwignię obcinaka taśmy w lewym górnym rogu drukarki etykiet.

- (PT-E310BT) Aby zapobiec uszkodzeniu taśmy, nie dotykaj ani nie naciskaj dźwigni obcinarki, gdy na wyświetlaczu LCD widoczny jest komunikat [Drukowanie... Kopie] lub [Wysuw.taś... Czekaj].
- Nie ciągnij etykiety, gdy wysuwa się ona ze szczeliny wylotowej taśmy. Spowoduje to wysunięcie taśmy barwiącej wraz z taśmą, przez co taśma będzie bezużyteczna.
- Nie blokuj szczeliny wyjścia taśmy podczas drukowania. Może to spowodować zacięcie taśmy.

1. Po utworzeniu etykiety naciśnij .
2. W przypadku wydruku etykiet seryjnych, wskaż etykiety, które chcesz wydrukować przy użyciu klawiszy ▲ i ▼, aby wybrać opcję na wyświetlaczu LCD.

Opcja	Opis
Wszystko	Wydrukuj etykiety.
Bieżące	Wydrukuj etykietę, na której znajduje się kursor.
Zakres	Wskaż pierwszą i ostatnią etykietę, które chcesz wydrukować.

3. Aby zmienić inne opcje drukowania, naciśnij , a następnie naciśnij .

## INFORMACJA

- W przypadku drukowania wielu etykiet po wydrukowaniu każdej z nich wyświetlany jest komunikat z potwierdzeniem.  
(PT-E510/PT-E560BT) Aby wyłączyć ten komunikat z potwierdzeniem, wykonaj poniższe kroki:
  - a. Naciśnij **Menu**.
  - b. Naciśnij ▲ lub ▼, aby wyświetlić [Przerwa cięcia], a następnie naciśnij **OK**.
  - c. Naciśnij ▲ lub ▼, aby wybrać [Wył.], a następnie naciśnij **OK**.
- Jeśli bateria wyczerpie się i zadanie drukowania zostanie zatrzymane, można wznowić drukowanie, wykonując poniższe czynności (nie dostępne w przypadku korzystania z połączenia USB lub Bluetooth):
  - a. Całkowicie naładuj akumulator, włącz drukarkę i naciśnij .
  - b. Postępuj zgodnie z instrukcjami wyświetlanymi na ekranie LCD, wybierz zakres stron i wznów drukowanie.



### Powiązane informacje

- [Drukowanie etykiet](#)
  - [Opcje drukowania](#)



## Opcje drukowania

Aby zmienić opcje drukowania, naciśnij , a następnie naciśnij .

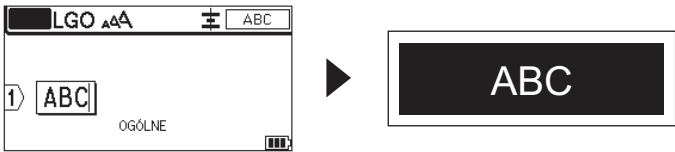
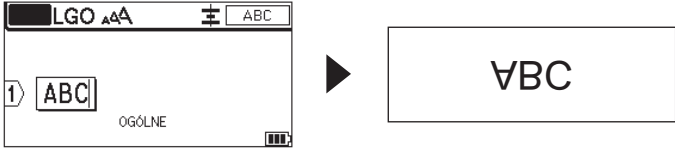
Opcja	Opis	
Kopie	Wybierz żądaną liczbę kopii (1-99).	
Wydruki	Wszystko	W przypadku drukowania etykiet seryjnych, wydrukuj wszystkie etykiety.
	Bieżące	W przypadku drukowania etykiet seryjnych, wydrukuj tylko etykietę z ustawionym kursorem.
	Zakres	W przypadku drukowania etykiet seryjnych, wskaż, którą etykietę chcesz wydrukować jako pierwszą, a którą jako ostatnią.
Kolejność	W przypadku drukowania większej liczby kopii etykiet seryjnych, wydrukuj je w kolejności sortowanej lub ułożonej w plik.	
Odwrócenie	Odwróć kolor znaku i kolor tła na etykiecie. 	
Odbicie	Podczas korzystania z tej opcji, użyj przezroczystej taśmy, dzięki czemu etykieta może być poprawnie odczytana z przeciwnej strony po przymocowaniu do szkła, okien lub innych przezroczystych powierzchni. 	





### Powiązane informacje

- Drukowanie etykiet

## Wybierz opcję cięcia (PT-E310BT)

**Pokrewne Modele:** PT-E310BT

- Naciśnij **AAA**.
- Naciśnij **▲** lub **▼**, aby wyświetlić [Opc. cięcia], a następnie naciśnij **◀** lub **▶**, aby wybrać żądaną opcję.  
W tabelach poniżej wzory wizualne reprezentują części etykiety, jak pokazano w kolumnie *Przykład*.

	Obszar drukowania
	Margines
	Laminowanie marginesu

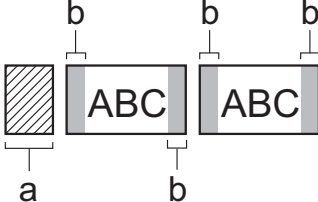
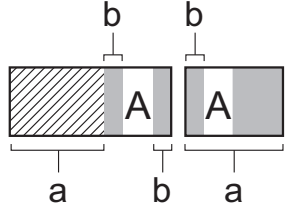
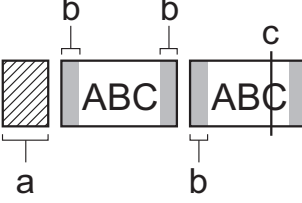
Ustawienie	Opis	Przykład
Mały marg.	Taśma automatycznie poda najpierw 23 mm, a następnie każda etykieta zostanie wydrukowana, pozostawiając margines 2 mm przed i za tekstem.	<ul style="list-style-type: none"> <li>Gdy długość etykiety wynosi w przybliżeniu 23 mm albo więcej                              <ol style="list-style-type: none"> <li>Około 23 mm</li> <li>2 mm</li> </ol> </li> <li>Gdy długość etykiety wynosi w przybliżeniu 23 mm lub mniej                              <ol style="list-style-type: none"> <li>Około 23 mm</li> <li>2 mm</li> </ol> </li> </ul>
Druk ciągły	<ul style="list-style-type: none"> <li>Użyj tego ustawienia do drukowania kilku etykiet z minimalnymi marginesami.</li> <li>Margines 23 mm jest drukowany jako pierwszy, a następnie każda etykieta jest drukowana, pozostawiając margines 2 mm przed i po tekście.</li> <li>Przesuń taśmę przed użyciem obcinaka do taśmy, w przeciwnym razie część tekstu może zostać odcięta. Nie próbuj ciągnąć za taśmę, ponieważ może to uszkodzić kasetę z taśmą.</li> </ul>	 <ol style="list-style-type: none"> <li>Około 23 mm</li> <li>2 mm</li> <li>Pozycja zatrzymania taśmy</li> </ol>

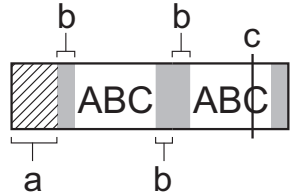
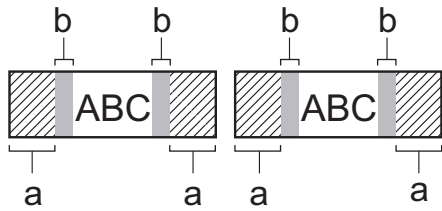
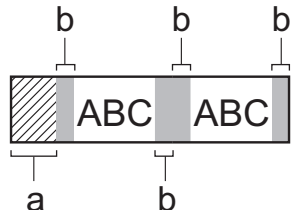
Ustawienie	Opis	Przykład
Brak cięcia	<ul style="list-style-type: none"> <li>Ustawienie to należy wybrać w przypadku drukowania większej liczby kopii etykiety lub w przypadku korzystania z rurki termokurczliwej lub innych taśm, których nie można przeciąć za pomocą obcinaka taśmy i które należy przeciąć nożyczkami.</li> <li>Przesuń taśmę przed użyciem obcinaka do taśmy, w przeciwnym razie część tekstu może zostać odcięta. Nie próbuj ciągnąć za taśmę, ponieważ może to uszkodzić kasetę z taśmą.</li> <li>W przypadku korzystania z taśm, których nie można przeciąć za pomocą obcinaka taśmy, po wydrukowaniu należy wyjąć kasetę z taśmą i przeciąć taśmę nożyczkami.</li> </ul>	 <p>a. Około 23 mm b. 2 mm c. Pozycja zatrzymania taśmy</p>
Duży marg.	Całkowity margines (margines laminatu + margines etykiety) wynosi 25 mm po obu stronach etykiety.	 <p>a. Około 23 mm b. 2 mm</p>
Taśma spec.	<ul style="list-style-type: none"> <li>Wybierz to ustawienie w przypadku używania taśmy specjalnej.</li> <li>W przypadku używania taśm tekstylnych do naprasowywania na tekstylia lub rurki termokurczliwej wybierz Taśma spec. w Opc. cięcia przed drukowaniem. Po wydrukowaniu wyjmij kasetę z taśmą z drukarki etykiet i użyj nożyczek do odcięcia taśmy.</li> </ul>	 <p>a. Około 23 mm b. 2 mm</p>

### 3. Naciśnij **OK**.



- Gdy opcja cięcia jest ustawiona na [Brak cięcia] lub [Druk ciągły], pozycja cięcia jest ustawiana w środku obszaru drukowania po wydrukowaniu ostatniej etykiety. Kiedy [Rozp. wysuw.?] pojawi się na wyświetlaczu LCD, naciśnij **OK** w celu podania taśmy. Naciśnij **Esc**, aby powrócić do ekranu wprowadzania tekstu.
- Gdy opcja cięcia jest ustawiona na [Duży marg.], [Mały marg.] lub [Druk ciągły], komunikat [Utnij taśmę lub naciśnij Enter by kontynuować.] pojawia się po wydrukowaniu, a drukarka etykiet przechodzi w tryb pauzy cięcia.









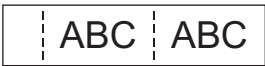

### Powiązane informacje

- Drukowanie etykiet

## Wybierz opcję cięcia (PT-E510/PT-E560BT)

Pokrewne Modele: PT-E510/PT-E560BT

1. Naciśnij **Menu**.
2. Naciśnij ▲ lub ▼, aby wybrać [Opc. cięcia], a następnie naciśnij **OK**.
3. Naciśnij opcję ▲ lub ▼, aby wybrać żądaną opcję.

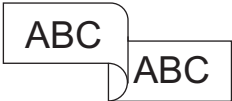
Nie	Przykład	Pełne cięcie	Przycięcie do połowy	Druk ciągły
1		Nie	Tak	Nie
2		Tak	Tak	Nie
3		Nie	Nie	Nie
4		Tak	Nie	Nie
5	 1. Pozycja zatrzymania taśmy	Nie	Tak	Tak
6	 1. Pozycja zatrzymania taśmy	Tak	Tak	Tak
7	 1. Pozycja zatrzymania taśmy	Nie	Nie	Tak
8	 1. Pozycja zatrzymania taśmy	Tak	Nie	Tak
9		Taśma specjalna		

4. Naciśnij **OK**.



- Ustawienie druku ciągłego nie podaje ani nie odcina taśmy po wydrukowaniu ostatniej etykiety.

Naciśnij , aby podać i obciąć taśmę.

- Ustawienie Przycięcie do połowy staje się niedostępne w przypadku korzystania z taśm do naprasowywania na tekstylia, rurek termokurczliwych lub taśm nielaminowanych.



## Powiązane informacje

- [Drukowanie etykiet](#)
-

## Wydrukuj przesłane szablony

Możesz przesłać szablony utworzone w aplikacji P-touch Editor do drukarki etykiet, dostosować tekst, a następnie wydrukować zaktualizowane etykiety.

1. Naciśnij .
2. Naciśnij ▲ lub ▼, aby wyświetlić [Przeniesione szablony], a następnie naciśnij **OK**.
3. Naciśnij ▲ lub ▼, aby wybrać szablon, który chcesz wydrukować, a następnie naciśnij **OK**.
4. Naciśnij ▲ lub ▼, aby wyświetlić [Drukuj], a następnie naciśnij **OK**.



Jeśli nie przesłano jeszcze szablonów z aplikacji P-touch Editor, opcja [Przeniesione szablony] nie zostanie wyświetlona na liście opcji.

Więcej informacji >> [Powiązane tematy](#)



### Powiązane informacje

- [Drukowanie etykiet](#)
  - [Edytuj i drukuj przesłane szablony](#)
  - [Wydrukuj przesłane szablony z bazy danych](#)
  - [Usuń przesłany szablon](#)

#### Powiązane tematy:

- [Przesyłanie szablonów do drukarki przy użyciu komputera \(Windows\)](#)

## Edytuj i drukuj przesłane szablony

1. Naciśnij .
2. Naciśnij ▲ lub ▼, aby wyświetlić [Przeniesione szablony], a następnie naciśnij **OK**.
3. Naciśnij ▲ lub ▼, aby wybrać szablon, który chcesz edytować, a następnie naciśnij **OK**.
4. Naciśnij ▲ lub ▼, aby wyświetlić [Edytuj etyk(nie zapisuj)], a następnie naciśnij **OK**.
5. Naciśnij ▲ lub ▼, aby wybrać obiekt na szablonie, który chcesz edytować, a następnie naciśnij **OK**.
6. Edytuj obiekt, a następnie naciśnij **OK**.



Nie można dodać ani usunąć łamania wiersza podczas edycji przesłanego szablonu.

7. Naciśnij **Esc**, aby wrócić do poprzedniego ekranu.
8. Naciśnij ▲ lub ▼, aby wyświetlić [Drukuj], a następnie naciśnij **OK**.



Nie można zapisać zmian w przesłanym szablonie.



### Powiązane informacje

- [Wydrukuj przesłane szablony](#)

## Wydrukuj przesłane szablony z bazy danych

Można przesłać powiązane szablony z bazy danych utworzonej w aplikacji P-touch Editor do posiadanej drukarki etykiet, spersonalizować swój tekst, a następnie wydrukować zaktualizowane etykiety.

1. Naciśnij .
2. Naciśnij ▲ lub ▼, aby wyświetlić [Przeniesione szablony], a następnie naciśnij **OK**.
3. Naciśnij ▲ lub ▼, aby wybrać szablon, który chcesz wydrukować, a następnie naciśnij **OK**.
4. Naciśnij ▲ lub ▼, aby wyświetlić [Drukuj z bazy danych], a następnie naciśnij **OK**.
5. Naciśnij ◀, ▶, ▲ lub ▼, aby wybrać pierwszy rekord z zakresu, który chcesz wydrukować, a następnie naciśnij **OK**.  
Pierwszy wiersz rekordu zostanie podświetlony na wyświetlaczu LCD.
6. Naciśnij ▲ lub ▼, aby wybrać ostatni wiersz rekordu z zakresu, który chcesz wydrukować.
7. Naciśnij **OK**.  
Szablony zostaną wydrukowane.



### Powiązane informacje

- [Wydrukuj przesłane szablony](#)
  - [Wyszukiwanie określonych informacji w szablonie w bazie danych](#)

#### Powiązane tematy:

- [Przesyłanie szablonów do drukarki przy użyciu komputera \(Windows\)](#)



## Wyszukiwanie określonych informacji w szablonie w bazie danych

1. Naciśnij .

2. Naciśnij ▲ lub ▼, aby wyświetlić [Przeniesione szablony], a następnie naciśnij **OK**.

3. Naciśnij ▲ lub ▼, aby wybrać szablon, który chcesz wydrukować, a następnie naciśnij **OK**.

4. Naciśnij ▲ lub ▼, aby wyświetlić [Drukuj z bazy danych], a następnie naciśnij **OK**.

Wybrana baza danych zostanie wyświetlona na ekranie LCD.



5. Wpisz dane lub nazwę, które chcesz znaleźć.

Na przykład wpisz „B”, aby znaleźć dowolne ciągi znaków zawierające „B”. Wpisz „BR”, aby znaleźć dowolne ciągi znaków zawierające „BR”.

Wpisz tyle liter lub cyfr, ile potrzeba.



• Jeśli ciąg zawiera wpisany znak, kursor na wyświetlaczu LCD przesuwa się do tej treści i podświetla ją. Jeśli treść nie istnieje, kursor pozostaje w obecnej pozycji.

• (PT-E310BT) Jeśli szukany znak znajduje się w wielu polach w bazie danych, naciśnij , a następnie , aby przejść do następnego pola zawierającego znak. Znak jest podświetlony w polu.

• (PT-E510/PT-E560BT) Jeśli szukany znak znajduje się w wielu polach w bazie danych, naciśnij , aby przejść do następnego pola zawierającego znak. Znak jest podświetlony w polu.

• Naciśnij , aby usunąć ostatni znak w danych wyszukiwania. Kursor przechodzi do następnego pola zawierającego pozostałe znaki wyszukiwania.



### Powiązane informacje

- [Wydrukuj przesłane szablony z bazy danych](#)

## Usuń przesłany szablon

Kiedy usuwasz przesłany szablon, jest on usuwany tylko z drukarki etykiet. Nie jest on usuwany z aplikacji P-touch Editor lub z bazy danych.

1. Naciśnij .
2. Naciśnij ▲ lub ▼, aby wyświetlić [Przeniesione szablony], a następnie naciśnij **OK**.
3. Naciśnij ▲ lub ▼, aby wybrać szablon, który chcesz usunąć, a następnie naciśnij **OK**.
4. Naciśnij ▲ lub ▼, aby wyświetlić [Usuń], a następnie naciśnij **OK**.  
Wyświetlony zostanie komunikat [Usunąć?].
5. Naciśnij **OK**.



### Powiązane informacje

- [Wydrukuj przesłane szablony](#)

## Drukowanie danych przesłanej bazy danych

Możesz przenieść bazę danych skonwertowaną do pliku CSV do swojej drukarki etykiet, spersonalizować tekst, a następnie wydrukować zaktualizowane etykiety.

- Upewnij się, że przesłana do drukarki etykiet baza danych nie ma przypisanego szablonu.
- Dane bazy danych są importowane do każdego typu zastosowania etykiet zgodnie z liczbą bloków oraz etykiet ustawionych dla każdego typu.
- Jeśli wybrany zakres bazy danych jest większy niż liczba bloków i etykiet ustawionych dla każdego typu zastosowania etykiet, dane są importowane do momentu osiągnięcia ich maksymalnej liczby.

Poniższa tabela przedstawia wyniki drukowania dla każdego typu zastosowania etykiet po zaimportowaniu baz danych, takich jak w poniższych przykładach.

**Przykład 1**

number	name (1)	type	length	Block No.
1A-B01	AA	a	10	#008
1A-B02	AB	b	20	#009
1A-B03	AC	c	30	#010
1A-B04	AD	d	40	#011
1A-B05	AE	e	50	#012
1A-B06	AF	f	60	#013
1A-B07	AG	g	70	#014
1A-B08	AH	h	80	#015
1A-B09	AI	i	90	#016

**Przykład 2**

number	name (2)	type	length	Block No.
1A-B01	AA	a	10	#008
1A-B02	AB	b	20	#009
1A-B03	AC	c	30	#010
1A-B04	AD	d	40	#011
1A-B05	AE	e	50	#012
1A-B06	AF	f	60	#013
1A-B07	AG	g	70	#014
1A-B08	AH	h	80	#015
1A-B09	AI	i	90	#016



1,2 Wybrany zakres w bazie danych

Typ zastosowania etykiet	Metoda importu danych	Wynik wydruku < Przykład 1 >	Wynik wydruku < Przykład 2 >
Ogólne	Dla każdej etykiety oddzielnie	AA AB AC AD	AA a AB b
Panel czołowy	Dla każdej etykiety oddzielnie	(Gdy ustawione są 2 bloki na etykietę) AA AB AC AD	(Gdy ustawione są 2 bloki na etykietę) AA a AB b
Owijka kabla	Dla każdej etykiety oddzielnie	AA AA AB AB AC AC AD AD	AA AA a a AB AB b b
Flaga kablowa	Dla każdej etykiety oddzielnie	AA AA AB AB	AA AA a a
	Dla każdego bloku osobno	AA AB AC AD	AA a AB b
Krosownica	Dla każdego bloku osobno	AA AB AC AD AE AF	AA a AB b AC c
Blok zaciskowy	Dla każdego bloku osobno	AA AB AC AD AE AF AG	AA a AB b AC c AD d



>> PT-E310BT

>> PT-E510/PT-E560BT

## PT-E310BT

1. Naciśnij przycisk dla typu zastosowania etykiet, który chcesz wydrukować.
2. Naciśnij , a następnie naciśnij .
3. Naciśnij ▲ lub ▼, aby wybrać bazę danych, którą chcesz wydrukować, a następnie naciśnij **OK**.  
Wybrana baza danych zostanie wyświetlona na ekranie LCD.
4. Naciśnij ◀, ▶, ▲ lub ▼, aby wybrać pierwszy rekord z zakresu, który chcesz wydrukować, a następnie naciśnij **OK**.
5. Naciśnij ◀, ▶, ▲ lub ▼, aby wybrać ostatni rekord z zakresu, który chcesz wydrukować, a następnie naciśnij **OK**.  
Zapisy w wybranym zakresie są podświetlone na wyświetlaczu LCD.
6. Naciśnij .

## PT-E510/PT-E560BT

1. Naciśnij przycisk typu zastosowania etykiet, który chcesz wydrukować.
2. Naciśnij .
3. Naciśnij ▲ lub ▼, aby wybrać bazę danych, którą chcesz wydrukować, a następnie naciśnij **OK**.  
Wybrana baza danych zostanie wyświetlona na ekranie LCD.
4. Naciśnij ◀, ▶, ▲ lub ▼, aby wybrać pierwszy rekord z zakresu, który chcesz wydrukować, a następnie naciśnij **OK**.
5. Naciśnij ◀, ▶, ▲ lub ▼, aby wybrać ostatni rekord z zakresu, który chcesz wydrukować, a następnie naciśnij **OK**.  
Zapisy w wybranym zakresie są podświetlone na wyświetlaczu LCD.
6. Naciśnij .

## Powiązane informacje

- [Drukowanie etykiet](#)
  - [Edytuj przesłaną bazę danych](#)
  - [Usuń przesłaną bazę danych](#)

### Powiązane tematy:



- [Utwórz etykiety przy użyciu aplikacji do etykietowania](#)
- [Przesyłanie szablonów do drukarki przy użyciu komputera \(Windows\)](#)

## Edytuj przesłaną bazę danych

>> [PT-E310BT](#)

>> [PT-E510/PT-E560BT](#)

### PT-E310BT

1. Naciśnij , a następnie naciśnij .
2. Naciśnij ▲ lub ▼, aby wybrać bazę danych, którą chcesz edytować, a następnie naciśnij **OK**.  
Wybrana baza danych zostanie wyświetlona na ekranie LCD.
3. Naciśnij ▲ lub ▼, aby wybrać komórkę, którą chcesz edytować, a następnie naciśnij i przytrzymaj **OK**.
4. Edytuj komórkę, a następnie naciśnij **OK**. Aby anulować edytowanie, naciśnij **Esc**, a następnie naciśnij **OK**.



- Można dodać lub usunąć łamania linii.
- Liczba dostępnych symboli jest ograniczona.
- Każda komórka może pomieścić do pięciu wierszy.

5. Naciśnij **Esc**.  
Twoje zmiany w bazie danych zostaną zapisane.

### PT-E510/PT-E560BT

1. Naciśnij .
2. Naciśnij ▲ lub ▼, aby wybrać bazę danych, którą chcesz edytować, a następnie naciśnij **OK**.  
Wybrana baza danych zostanie wyświetlona na ekranie LCD.
3. Naciśnij ▲ lub ▼, aby wybrać komórkę, którą chcesz edytować, a następnie naciśnij i przytrzymaj **OK**.
4. Edytuj komórkę, a następnie naciśnij **OK**. Aby anulować edytowanie, naciśnij **Esc**, a następnie naciśnij **OK**.



- Można dodać lub usunąć łamania linii.
- Liczba dostępnych symboli jest ograniczona.
- Każda komórka może pomieścić do siedmiu wierszy.

5. Naciśnij **Esc**.  
Twoje zmiany w bazie danych zostaną zapisane.



### Powiązane informacje





- [Drukowanie danych przesłanej bazy danych](#)
  - [Wyszukiwanie określonych informacji w bazie danych](#)

## Wyszukiwanie określonych informacji w bazie danych



>> PT-E310BT

>> PT-E510/PT-E560BT



### PT-E310BT

1. Naciśnij , a następnie naciśnij .
2. Naciśnij  lub , aby wybrać bazę danych, którą chcesz wydrukować, a następnie naciśnij **OK**.  
Wybrana baza danych zostanie wyświetlona na ekranie LCD.
3. Wpisz dane lub nazwę, które chcesz znaleźć.  
Na przykład wpisz „B”, aby znaleźć dowolne ciągi znaków zawierające „B”. Wpisz „BR”, aby znaleźć dowolne ciągi znaków zawierające „BR”.  
Wpisz tyle liter lub cyfr, ile potrzeba.





- Jeśli ciąg zawiera wpisany znak, kursor na wyświetlaczu LCD przesuwa się do tej treści i podświetla ją. Jeśli treść nie istnieje, kursor pozostaje w obecnej pozycji.
- Jeśli szukany znak znajduje się w wielu polach w bazie danych, naciśnij , a następnie , aby przejść do następnego pola zawierającego znak. Znak jest podświetlony w polu.
- Naciśnij , aby usunąć ostatni znak w danych wyszukiwania. Kursor przechodzi do następnego pola zawierającego pozostałe znaki wyszukiwania.

### PT-E510/PT-E560BT

1. Naciśnij .
2. Naciśnij  lub , aby wybrać bazę danych, którą chcesz wydrukować, a następnie naciśnij **OK**.  
Wybrana baza danych zostanie wyświetlona na ekranie LCD.
3. Wpisz dane lub nazwę, które chcesz znaleźć.  
Na przykład wpisz „B”, aby znaleźć dowolne ciągi znaków zawierające „B”. Wpisz „BR”, aby znaleźć dowolne ciągi znaków zawierające „BR”.  
Wpisz tyle liter lub cyfr, ile potrzeba.



- Jeśli ciąg zawiera wpisany znak, kursor na wyświetlaczu LCD przesuwa się do tej treści i podświetla ją. Jeśli treść nie istnieje, kursor pozostaje w obecnej pozycji.
- Jeśli szukany znak znajduje się w wielu polach w bazie danych, naciśnij , aby przejść do następnego pola zawierającego znak. Znak jest podświetlony w polu.
- Naciśnij , aby usunąć ostatni znak w danych wyszukiwania. Kursor przechodzi do następnego pola zawierającego pozostałe znaki wyszukiwania.





### Powiązane informacje

- [Edytuj przesłaną bazę danych](#)



## Usuń przesłaną bazę danych

- >> PT-E310BT
- >> PT-E510/PT-E560BT

### PT-E310BT

- Naciśnij , a następnie naciśnij .
- Naciśnij ▲ lub ▼, aby wybrać bazę danych, którą chcesz usunąć, a następnie naciśnij .  
Wyświetlony zostanie komunikat [Usunąć?].
- Naciśnij **OK**.

### PT-E510/PT-E560BT

- Naciśnij .
- Naciśnij ▲ lub ▼, aby wybrać bazę danych, którą chcesz usunąć, a następnie naciśnij .  
Wyświetlony zostanie komunikat [Usunąć?].
- Naciśnij **OK**.

### Powiązane informacje

- [Drukowanie danych przesłanej bazy danych](#)

## **Korzystanie z pamięci plików**

- [Zapisz plik etykiety](#)
- [Drukowanie, otwieranie lub usuwanie zapisanego pliku etykiety](#)



## Zapisz plik etykiety

Można zapisać nawet 99 plików z etykietami i użyć ich później w celu wydrukowania. Można również edytować i nadpisywać zapisane etykiety.

1. Wprowadź tekst i sformatuj etykietę.
2. Naciśnij .
3. Wybierz [Pliki lokalne], jeśli taka opcja zostanie wyświetlona.
4. Naciśnij ▲ lub ▼, aby wyświetlić [Zapisz], a następnie naciśnij **OK**.
5. Naciśnij ▲ lub ▼, aby wybrać plik, a następnie naciśnij **OK**.
6. Wprowadź nazwę pliku a następnie naciśnij **OK**.

### INFORMACJA

Aby potwierdzić dostępne miejsce w pamięci pliku, wykonaj poniższe kroki:

- a. Naciśnij **Menu**.
- b. Naciśnij ▲ lub ▼, aby wyświetlić [Zużycie pamięci], a następnie naciśnij **OK**.
- c. Naciśnij ▲ lub ▼, aby wybrać [Zaw. lokalna], a następnie naciśnij **OK**.



### Powiązane informacje

- [Korzystanie z pamięci plików](#)

## Drukowanie, otwieranie lub usuwanie zapisanego pliku etykiety

1. Naciśnij .
2. Wybierz [Pliki lokalne], jeśli taka opcja zostanie wyświetlona.
3. Wykonaj jedną z następujących czynności:

Opcja	Opis
Drukuj	<ol style="list-style-type: none"><li>a. Naciśnij ▲ lub ▼, aby wyświetlić Drukuj, a następnie naciśnij <b>OK</b>.</li><li>b. Naciśnij ▲ lub ▼, aby wybrać plik, a następnie naciśnij <b>OK</b>.</li><li>c. Jeśli wyświetlony zostanie ekran wyboru, wybierz <b>Wszystko</b> lub <b>Zakres</b>, a następnie naciśnij <b>OK</b>.</li></ol>
Otwórz	<ol style="list-style-type: none"><li>a. Naciśnij ▲ lub ▼, aby wyświetlić Otwórz, a następnie naciśnij <b>OK</b>.</li><li>b. Naciśnij ▲ lub ▼, aby wybrać plik, a następnie naciśnij <b>OK</b>.</li></ol>
Usuń	<ol style="list-style-type: none"><li>a. Naciśnij ▲ lub ▼, aby wyświetlić Usuń, a następnie naciśnij <b>OK</b>.</li><li>b. Naciśnij ▲ lub ▼, aby wybrać plik, a następnie naciśnij <b>OK</b>. Wyświetlony zostanie komunikat Usunąć?.</li><li>c. Naciśnij <b>OK</b>.</li></ol>



### Powiązane informacje

- [Korzystanie z pamięci plików](#)

## **Tworzenie i drukowanie etykiet przy użyciu komputera**

- [Twórz i drukuj etykiety za pomocą aplikacji P-touch Editor \(Windows\)](#)
- [Twórz i drukuj etykiety za pomocą aplikacji P-touch Editor \(Mac\)](#)
- [Drukowanie etykiet przy użyciu sterownika drukarki \(Windows\)](#)

## Twórz i drukuj etykiety za pomocą aplikacji P-touch Editor (Windows)

Aby korzystać z drukarki etykiet przy użyciu komputera z systemem Windows, należy zainstalować na komputerze sterownik drukarki danego modelu i aplikację P-touch Editor.

Najnowsze sterowniki i oprogramowanie można znaleźć na stronie **Pobieranie** swojego modelu w witrynie [support.brother.com/downloads](http://support.brother.com/downloads).

### 1. Uruchom aplikację P-touch Editor .

Kliknij **Start > Brother P-touch > P-touch Editor** lub kliknij dwukrotnie ikonę **P-touch Editor** na pulpicie.

\*W zależności od systemu operacyjnego komputera folder Brother P-touch może, ale nie musi, zostać utworzony.

### 2. Upewnij się, że na ekranie głównym wybrano nazwę modelu.

### 3. Wykonaj jedną z następujących czynności:

- Aby utworzyć nowy układ, kliknij kartę **Nowa etykieta**, a następnie przycisk **Nowa etykieta** (1).
- Aby utworzyć nowy układ przy użyciu gotowego układu, kliknij karty **Nowa etykieta** i kliknij przycisk kategorii (2), wybierz szablon, a następnie kliknij **Utwórz** (3).
- Aby otworzyć istniejący układ, kliknij **Otwórz** (4).

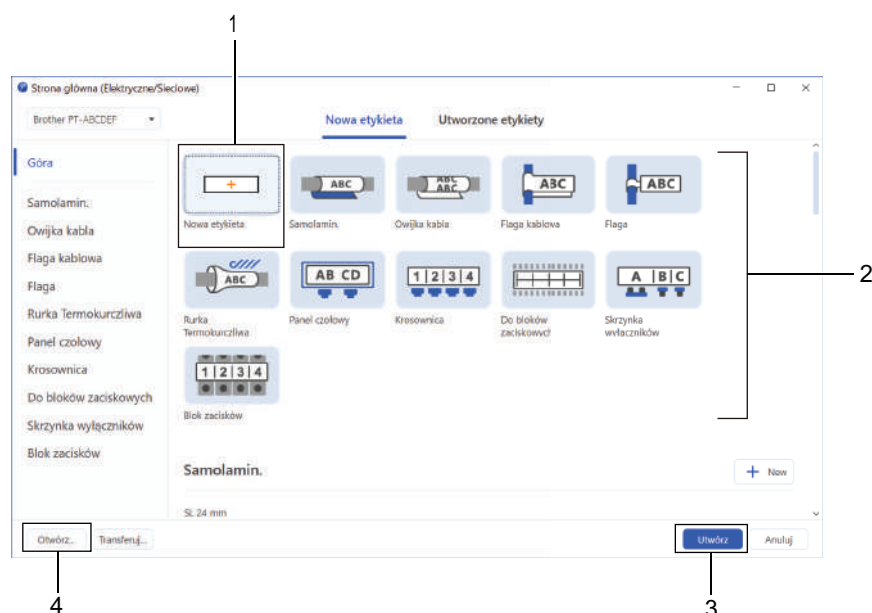

### 4. Kliknij ikonę **Drukuj**.

### 5. Wybierz żądane ustawienia drukowania, a następnie kliknij **Drukuj**.



Aby zmienić sposób uruchamiania aplikacji P-touch Editor, otwórz P-touch Editor i kliknij **Plik > Opcje**. Wybierz opcję **Tryb** z lewej strony ekranu, a następnie wybierz opcję **Dom/Biurowe** lub **Elektryczne/Sieciowe**. Kliknij **OK**, aby zastosować ustawienie.



### Powiązane informacje

- Tworzenie i drukowanie etykiet przy użyciu komputera
  - Okno główne aplikacji P-touch Editor (Windows)

## Okno główne aplikacji P-touch Editor (Windows)

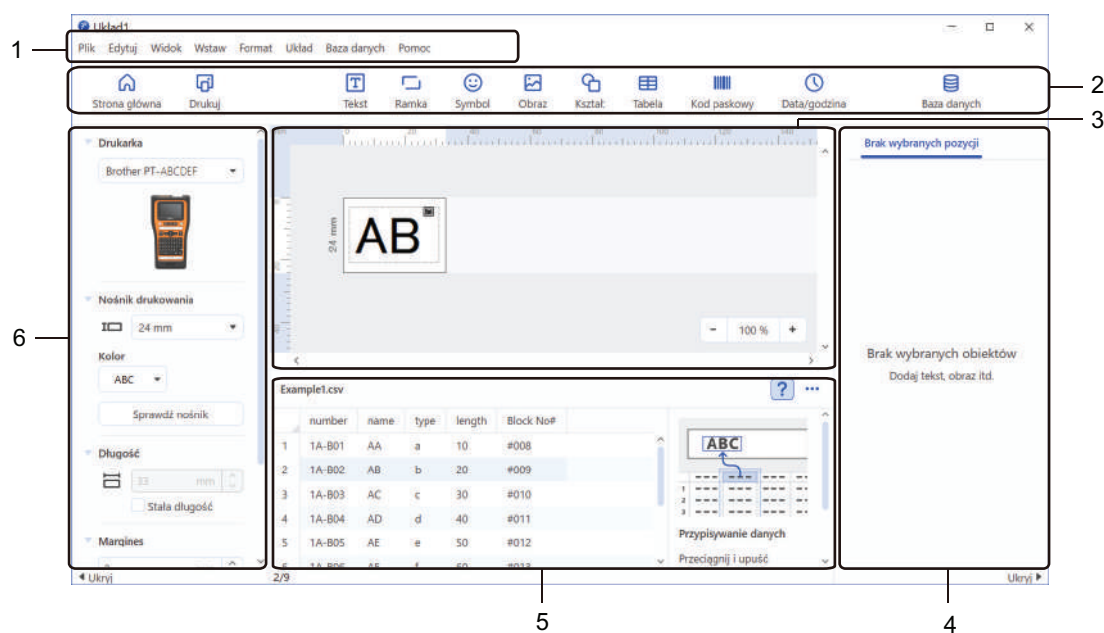

1. Pasek menu
2. Pasek narzędzi
3. Okno układu
4. Inspektor obiektu
5. Obszar połączenia z bazą danych
6. Inspektor etykiet



### Powiązane informacje

- [Twórz i drukuj etykiety za pomocą aplikacji P-touch Editor \(Windows\)](#)

## Twórz i drukuj etykiety za pomocą aplikacji P-touch Editor (Mac)

Pobierz i zainstaluj aplikację P-touch Editor ze sklepu App Store na komputerze Mac.

Aby używać drukarki etykiet z komputerem Mac, zainstaluj aplikację P-touch Editor.

1. Kliknij dwukrotnie **Macintosh HD > Applications (Aplikacje)**, a następnie kliknij dwukrotnie ikonę **Brother P-touch Editor**.
2. Po uruchomieniu aplikacji P-touch Editor kliknij **New (Nowy)**, aby wybrać szablon, utworzyć nowy układ lub otworzyć istniejący układ.

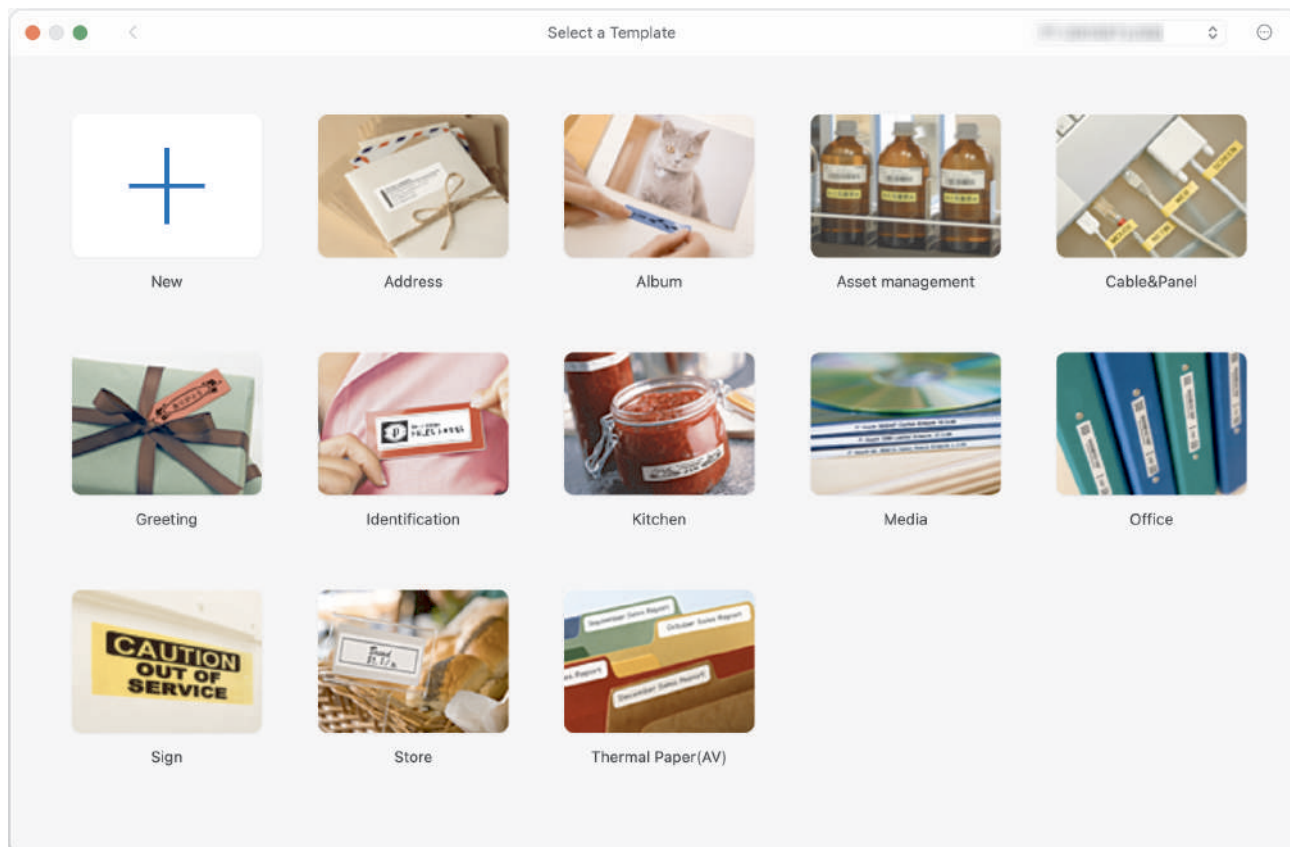

3. Kliknij ikonę **Print (Drukuj)**.
4. Wybierz żądane ustawienia drukowania, a następnie kliknij **Print (Drukuj)**.

### ✓ Powiązane informacje

- [Tworzenie i drukowanie etykiet przy użyciu komputera](#)
  - [Okno główne programu P-touch Editor \(Mac\)](#)

## Okno główne programu P-touch Editor (Mac)

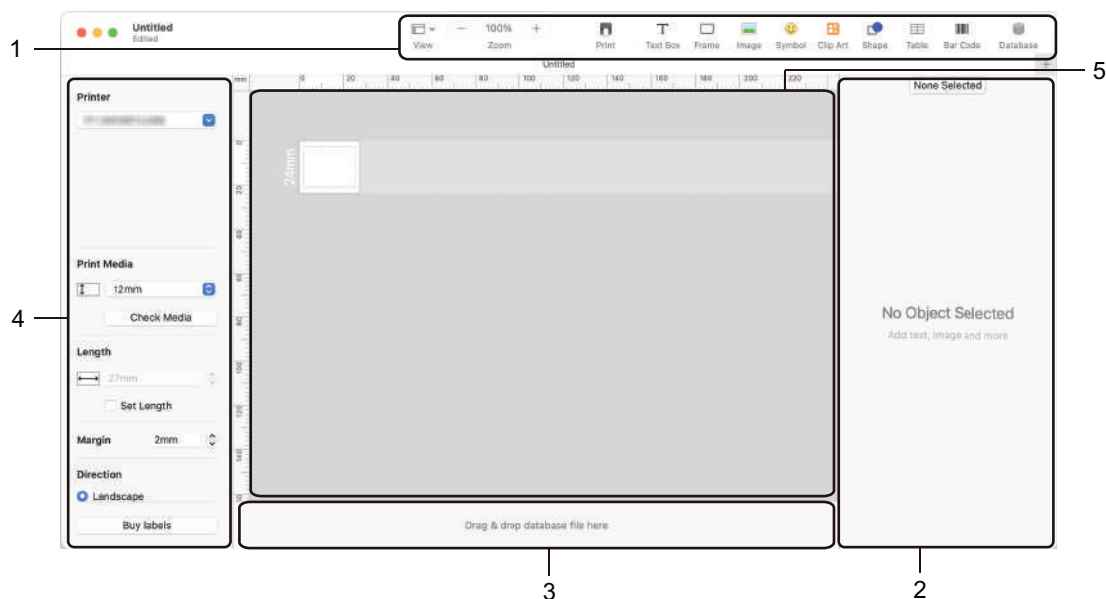

1. Pasek narzędzi
2. Inspektor obiektu
3. Obszar połączenia z bazą danych
4. Inspektor etykiet
5. Okno układu



### Powiązane informacje

- [Twórz i drukuj etykiety za pomocą aplikacji P-touch Editor \(Mac\)](#)

## Drukowanie etykiet przy użyciu sterownika drukarki (Windows)

Upewnij się, że zainstalowano sterownik drukarki.

Najnowsze sterowniki i oprogramowanie można znaleźć na stronie **Pobieranie** swojego modelu w witrynie [support.brother.com/downloads](https://support.brother.com/downloads).

1. Podłącz drukarkę etykiet do komputera.
2. Otwórz dokument, który chcesz wydrukować.
3. Wybierz polecenie drukowania w aplikacji.
4. Wybierz drukarkę etykiet, a następnie kliknij przycisk właściwości lub preferencji drukarki.  
Zostanie wyświetlone okno sterownika drukarki.
5. W razie potrzeby zmień ustawienia sterownika drukarki.
6. Kliknij **OK**.
7. Wykonaj operację drukowania.



### Powiązane informacje

- [Tworzenie i drukowanie etykiet przy użyciu komputera](#)

#### Powiązane tematy:

- [Podłącz drukarkę etykiet do komputera przy użyciu kabla USB Type-C](#)
- [Włącz lub wyłącz Bluetooth](#)
- [Zainstaluj sterownik drukarki i oprogramowanie na komputerze \(Windows\)](#)



## **Przesyłanie szablonów do drukarki przy użyciu komputera (Windows)**

- [Uwagi dotyczące korzystania z funkcji transferu \(Windows\)](#)
- [Przesyłanie szablonów lub innych danych z komputera do drukarki \(Windows\)](#)
- [Tworzenie kopii zapasowych szablonów lub innych danych zapisanych w drukarce na komputerze \(Windows\)](#)
- [Usuwanie danych drukarki z komputera \(Windows\)](#)
- [Tworzenie plików transferu lub plików pakietów transferu \(Windows\)](#)

## Uwagi dotyczące korzystania z funkcji transferu (Windows)

Ze względu na to, że niektóre funkcje aplikacji P-touch Editor nie są dostępne w drukarce, korzystając z aplikacji P-touch Editor do tworzenia szablonów, należy pamiętać o następujących kwestiach.

Przed przesłaniem utworzonych szablonów do drukarki można wyświetlić ich podgląd.

### Tworzenie szablonów

- Część tekstu w szablonach przesłanych do drukarki może zostać wydrukowana z użyciem podobnych czcionek i rozmiarów znaków dostępnych w drukarce. W związku z tym wydrukowana etykieta może różnić się od obrazu szablonu utworzonego w aplikacji P-touch Editor.
- W zależności od ustawień obiektu tekstowego rozmiar znaków może zostać automatycznie zmniejszony lub część tekstu może nie zostać wydrukowana. Jeżeli tak się zdarzy, zmień ustawienie obiektu tekstowego.
- Mimo że w aplikacji P-touch Editor style znaków można zastosować do poszczególnych znaków, w drukarce style można zastosować tylko do bloków tekstu. Ponadto niektóre style znaków nie są dostępne w drukarce.
- Tła zdefiniowane w aplikacji P-touch Editor nie są obsługiwane przez drukarkę.
- Układu aplikacji P-touch Editor, wykorzystującego funkcję drukowania dzielonego (powiększanie etykiety i drukowanie jej na dwóch lub większej liczbie etykiet) nie można przesłać.
- Zadrukowana jest tylko część etykiety w obszarze możliwym do zadrukowania.

### Przesyłanie szablonów

- Wydrukowana etykieta może różnić się od obrazu wyświetlanego w obszarze podglądu aplikacji P-touch Editor.
- Jeżeli 2-wymiarowy kod kreskowy nieobsługiwany w drukarce zostanie przesłany do drukarki, zostanie on skonwertowany w obraz. Obrazu przekształconego kodu kreskowego nie można edytować. Ta drukarka obsługuje tylko kod QR lub Data Matrix.
- Kod QR lub Data Matrix muszą zostać utworzone przy użyciu standardowych znaków alfanumerycznych i cyfr. Jeśli kod kreskowy zawiera znaki specjalne podczas przesyłania, drukarka nie będzie mogła poprawnie utworzyć kodu kreskowego.
- Wszystkie przesłane obiekty, których nie można edytować za pomocą drukarki, są przekształcane w obrazy.
- Pogrupowane obiekty zostaną przekonwertowane na jedną mapę bitową.
- Jeśli obiekty na siebie nachodzą, drukowany jest tylko obiekt znajdujący się na spodzie.

### Przesyłanie danych innych niż szablony

Jeżeli liczba lub kolejność pól w bazie danych zostanie zmieniona i tylko baza danych (plik CSV) zostanie przesłana w celu jej aktualizacji, prawidłowe połączenie bazy danych z szablonem może nie być możliwe. Pierwszy wiersz danych w przesłanym pliku musi zostać rozpoznany przez drukarkę jako „nazwy pól”.

### Jednoczesne przesyłanie szablonu i bazy danych

Najnowsza wersja aplikacji P-touch Editor obsługuje pliki LBXS, za pomocą których szablony i baza danych mogą być przesyłane jako jeden plik.



#### Powiązane informacje

- [Przesyłanie szablonów do drukarki przy użyciu komputera \(Windows\)](#)

## Przesyłanie szablonów lub innych danych z komputera do drukarki (Windows)

1. Podłącz drukarkę do komputera za pomocą kabla USB, a następnie włącz drukarkę.
2. Uruchom aplikację P-touch Editor .

Kliknij **Start > Brother P-touch > P-touch Editor** lub kliknij dwukrotnie ikonę **P-touch Editor** na pulpicie.

\*W zależności od systemu operacyjnego komputera folder Brother P-touch może, ale nie musi, zostać utworzony.

3. Upewnij się, że na ekranie głównym wybrano nazwę modelu.
4. Otwórz wybrany szablon lub utwórz nowy układ.
5. Kliknij **Plik > Transferuj szablon**.

Wyświetlone zostanie okno transferu. Szablon znajduje się na liście w oknie.

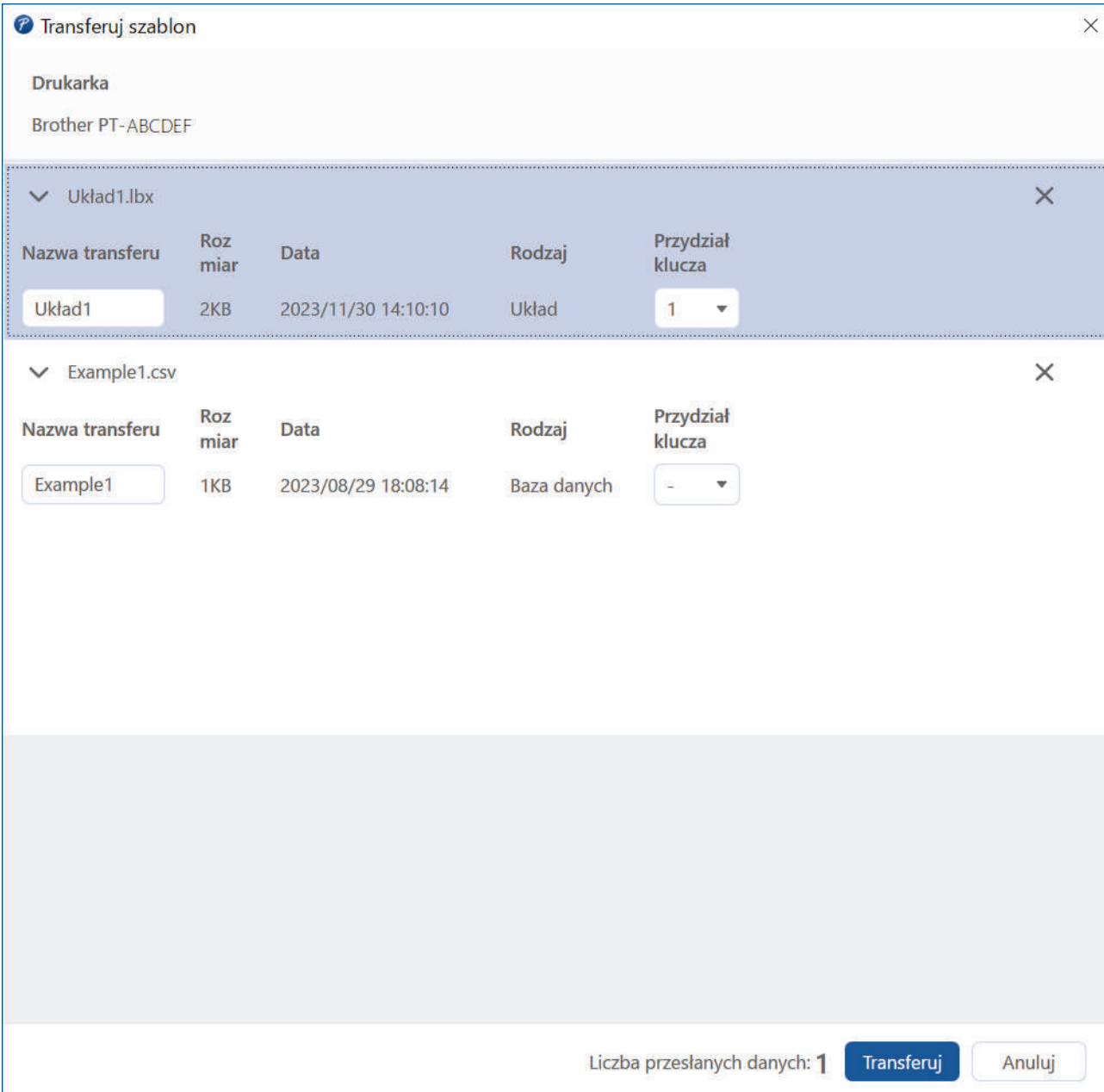

Nazwa transferu	Rozmiar	Data	Rodzaj	Przydział klucza
Układ1	2KB	2023/11/30 14:10:10	Układ	1

Nazwa transferu	Rozmiar	Data	Rodzaj	Przydział klucza
Example1	1KB	2023/08/29 18:08:14	Baza danych	-

6. Aby zmienić numer **Przydział klucza** (miejsce pamięci w drukarce) przypisany do danej pozycji, kliknij żądaną pozycję, a następnie wybierz numer.

---

## INFORMACJA

- Baza danych nie ma przypisanego numeru Przydział klawiszy.
- Drukarka nadpisze każdy wcześniej zapisany szablon, który ma ten sam numer klawisza, co nowy szablon, który jest do niej przesyłany.

---

7. Aby zmienić nazwę transferu szablonu lub innych danych, kliknij żądany element, a następnie wpisz nową nazwę.

Liczba znaków różni się w zależności od modelu drukarki.

8. Upewnij się, że szablon lub inne dane, które chcesz przesłać, są zaznaczone na liście plików, a następnie kliknij przycisk **Transferuj**.

9. Kliknij **OK**.

Wybrane elementy zostaną przesłane do drukarki.



Jednocześnie można przesyłać wiele szablonów lub innych danych. Więcej informacji >> *Powiązane informacje*

---



### Powiązane informacje

- Przesyłanie szablonów do drukarki przy użyciu komputera (Windows)
  - Przesyłanie wielu pozycji z komputera do drukarki (Windows)

#### Powiązane tematy:

- Wydrukuj przesłane szablony
  - Wydrukuj przesłane szablony z bazy danych
  - Drukowanie danych przesłanej bazy danych
  - Wprowadź na etykiecie obraz ze znakami zdefiniowanymi przez użytkownika
-

## Przesyłanie wielu pozycji z komputera do drukarki (Windows)

W przypadku przesyłania wielu pozycji za pomocą aplikacji P-touch Editor należy postępować zgodnie z poniższymi wskazówkami.

Typ danych	Maksymalna liczba elementów do przesłania	Szczegóły
Szablon	99	<ul style="list-style-type: none"><li>Każdy szablon może zawierać maksymalnie 50 obiektów.</li><li>Maksymalna liczba wierszy, które mogą zawierać każdy obiekt, różni się w zależności od modelu drukarki.</li></ul>
Baza danych	99	<ul style="list-style-type: none"><li>Przesyłane mogą być wyłącznie pliki CSV.</li><li>Każdy plik CSV może zawierać maksymalnie 255 pól i 65 000 rekordów.</li></ul>
Obraz (znak zdefiniowany przez użytkownika)	99	<ul style="list-style-type: none"><li>Przesyłane mogą być wyłącznie pliki BMP.</li><li>Zalecamy korzystanie tylko z plików monochromatycznych BMP.</li><li>Ograniczenie rozmiaru wynosi 2048 x 2048 pikseli.</li><li>Szerokie obrazy mogą zostać przycięte automatycznie.</li></ul>

1. Podłącz drukarkę do komputera za pomocą kabla USB, a następnie włącz drukarkę.
2. Uruchom aplikację P-touch Editor .  
Kliknij **Start > Brother P-touch > P-touch Editor** lub kliknij dwukrotnie ikonę **P-touch Editor** na pulpicie.  
\*W zależności od systemu operacyjnego komputera folder Brother P-touch może, ale nie musi, zostać utworzony.
3. Upewnij się, że na ekranie głównym wybrano nazwę modelu, a następnie kliknij **Transferuj**.
4. W oknie **Transferuj** kliknij **Przeglądaj...**, i wskaż pozycje, które chcesz przesłać.  
Określone pozycje zostaną wyświetlone na liście plików.
5. Upewnij się, że pozycje, które chcesz przesłać, są zaznaczone na liście plików, a następnie kliknij przycisk **Transferuj**.
6. Kliknij **OK**.  
Wybrane elementy zostaną przesłane do drukarki.



### Powiązane informacje

- [Przesyłanie szablonów lub innych danych z komputera do drukarki \(Windows\)](#)

#### Powiązane tematy:

- [Wydrukuj przesłane szablony](#)
- [Wydrukuj przesłane szablony z bazy danych](#)
- [Drukowanie danych przesłanej bazy danych](#)
- [Wprowadź na etykiecie obraz ze znakami zdefiniowanymi przez użytkownika](#)

## Tworzenie kopii zapasowych szablonów lub innych danych zapisanych w drukarce na komputerze (Windows)

Tworzenie kopii zapasowych szablonów lub innych danych zapisanych w drukarce na komputerze przy użyciu aplikacji P-touch Transfer Manager. Aplikacja P-touch Transfer Manager jest instalowana wraz z programem P-touch Editor 5.4, który może być wcześniejszą wersją P-touch Editor niż aktualnie używana. Aby pobrać wersję P-touch Editor 5.4, wyszukaj odpowiednią wskazówkę **Odpowiedzi na często zadawane pytania i rozwiązywanie problemów** na stronie [support.brother.com](http://support.brother.com).



- Kopii zapasowych szablonów lub innych danych nie można edytować na komputerze.
- W zależności od modelu drukarki przesyłanie kopii zapasowych szablonów lub danych pomiędzy różnymi modelami może nie być możliwe.

### 1. Uruchom aplikację P-touch Editor 5.4.

Kliknij **Start** > **Brother P-touch** > **P-touch Editor** lub kliknij dwukrotnie ikonę **P-touch Editor** na pulpicie.

\*W zależności od systemu operacyjnego komputera folder Brother P-touch może, ale nie musi, zostać utworzony.

### 2. Otwórz okno P-touch Transfer Manager.

Kliknij **Plik** > **Transferuj szablon** > **Transferuj**.

### 3. Podłącz komputer do drukarki etykiet i włącz drukarkę etykiet.

Nazwa modelu drukarki zostanie wyświetlona ikony drukarki w widoku folderów w oknie P-touch Transfer Manager.

### 4. Wybierz drukarkę, z której chcesz utworzyć kopię zapasową, a następnie kliknij **Kopia zapasowa**.

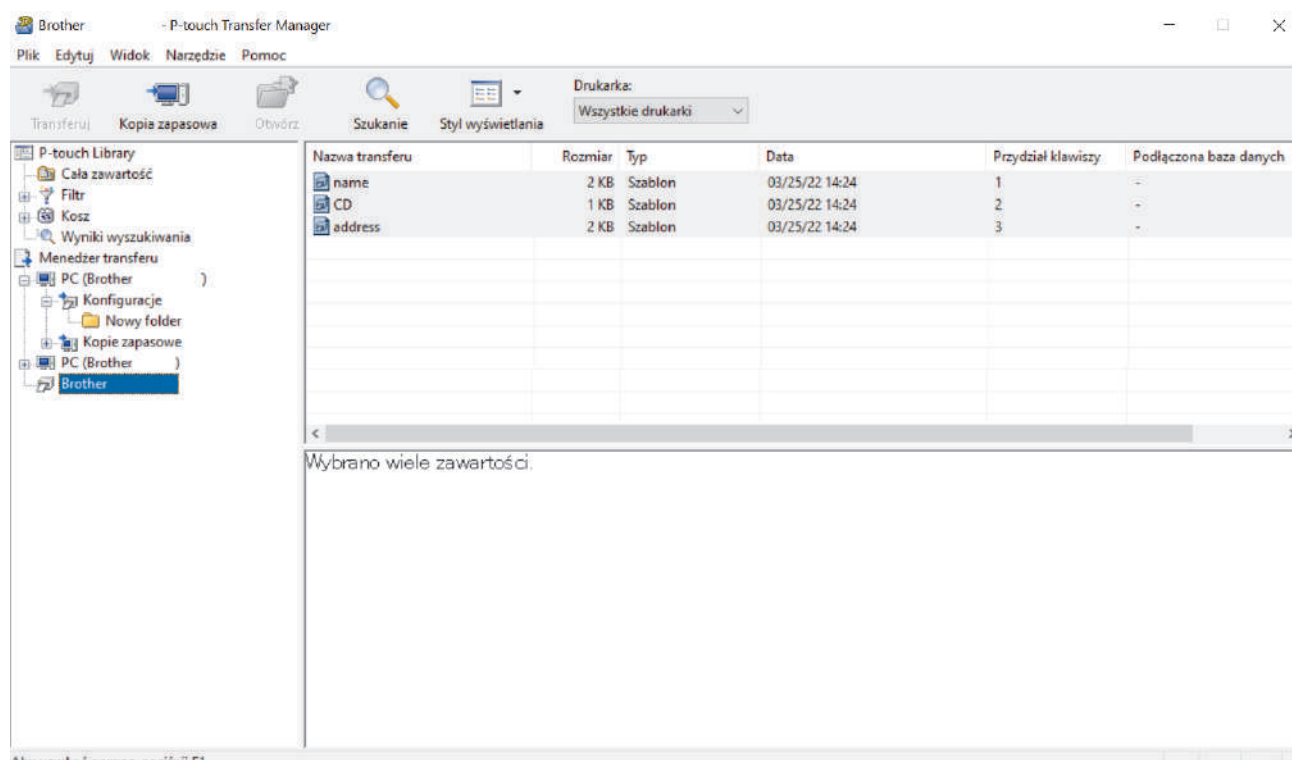

Zostanie wyświetlony komunikat z potwierdzeniem.

### 5. Kliknij **OK**.

W widoku folderów w obszarze drukarki zostanie utworzony nowy folder. Nazwa folderu zawiera datę i godzinę utworzenia kopii zapasowej. Wszystkie szablony i inne dane drukarki są przesyłane do nowego folderu i zapisywane w komputerze.



## Powiązane informacje

- Przesyłanie szablonów do drukarki przy użyciu komputera (Windows)
-

## Usuwanie danych drukarki z komputera (Windows)

Użyj aplikacji P-touch Transfer Manager, aby usunąć dane drukarki z komputera. Aplikacja P-touch Transfer Manager jest instalowana wraz z programem P-touch Editor 5.4, który może być wcześniejszą wersją P-touch Editor niż aktualnie używana. Aby pobrać wersję P-touch Editor 5.4, wyszukaj odpowiednią wskazówkę **Odpowiedzi na często zadawane pytania i rozwiązywanie problemów** na stronie [support.brother.com](http://support.brother.com).

1. Uruchom aplikację P-touch Editor 5.4.

Kliknij **Start > Brother P-touch > P-touch Editor** lub kliknij dwukrotnie ikonę **P-touch Editor** na pulpicie.

\*W zależności od systemu operacyjnego komputera folder Brother P-touch może, ale nie musi, zostać utworzony.

2. Otwórz okno P-touch Transfer Manager.

Kliknij **Plik > Transferuj szablon > Transferuj**.

3. Podłącz komputer do drukarki etykiet i włącz drukarkę etykiet.

Nazwa modelu drukarki zostanie wyświetlona ikony drukarki w widoku folderów w oknie P-touch Transfer Manager.

4. Kliknij drukarkę prawym przyciskiem myszy, a następnie wybierz menu **Usuń wszystko**.

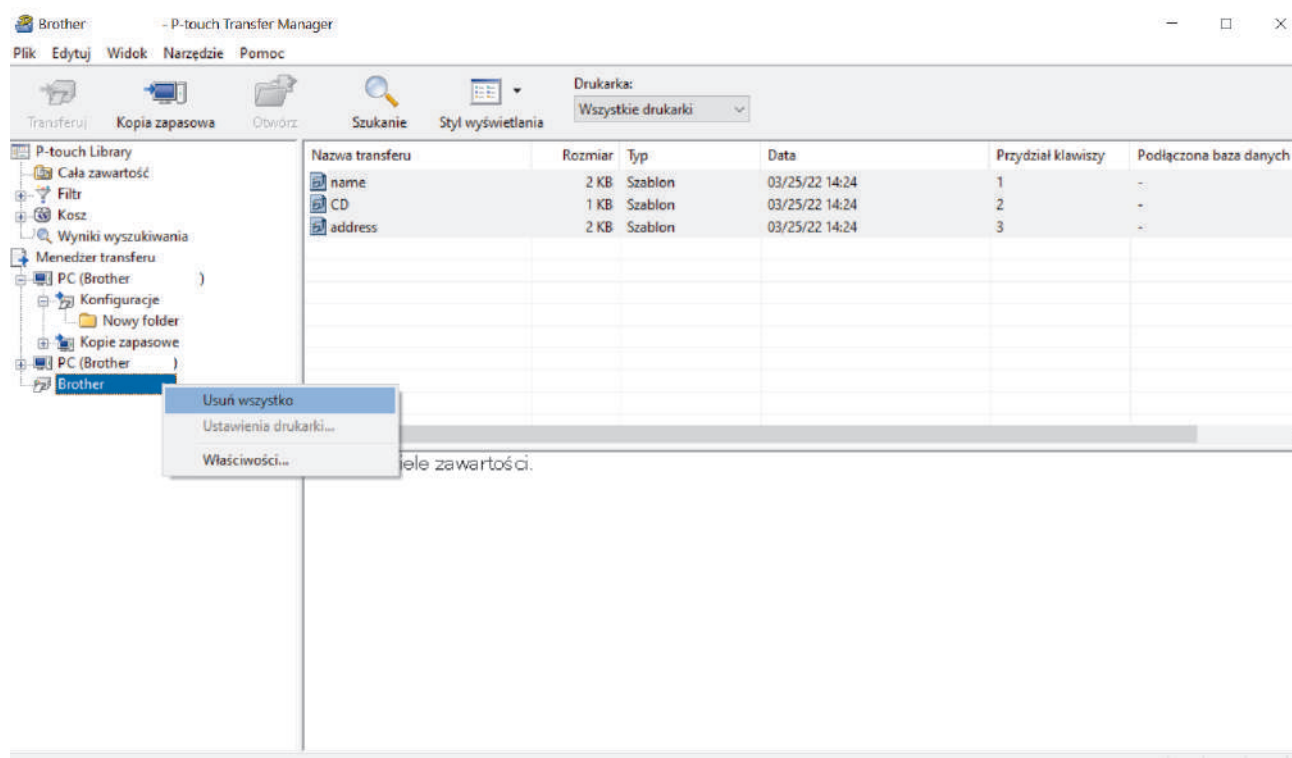

Zostanie wyświetlony komunikat z potwierdzeniem.

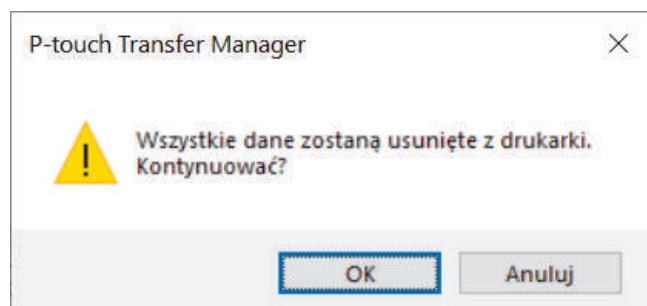

5. Kliknij **OK**.

Wszystkie szablony i inne dane zapisane w drukarce zostaną usunięte.





## Powiązane informacje

- Przesyłanie szablonów do drukarki przy użyciu komputera (Windows)
-

## Tworzenie plików transferu lub plików pakietów transferu (Windows)

Utwórz pliki transferu (BLF) lub pliki pakietów transferu (PDZ) z załączonymi szablonami, aby szablony te mogły być używane na innych drukarkach zdalnych.

Użyj aplikacji P-touch Transfer Manager, aby utworzyć pliki transferu lub pliki pakietów transferu. Aplikacja P-touch Transfer Manager jest instalowana wraz z programem P-touch Editor 5.4, który może być wcześniejszą wersją P-touch Editor niż aktualnie używana. Aby pobrać aplikację P-touch Editor 5.4, wyszukaj odpowiednią wskazówkę **Odpowiedzi na często zadawane pytania i rozwiązywanie problemów** na stronie [support.brother.com](http://support.brother.com).

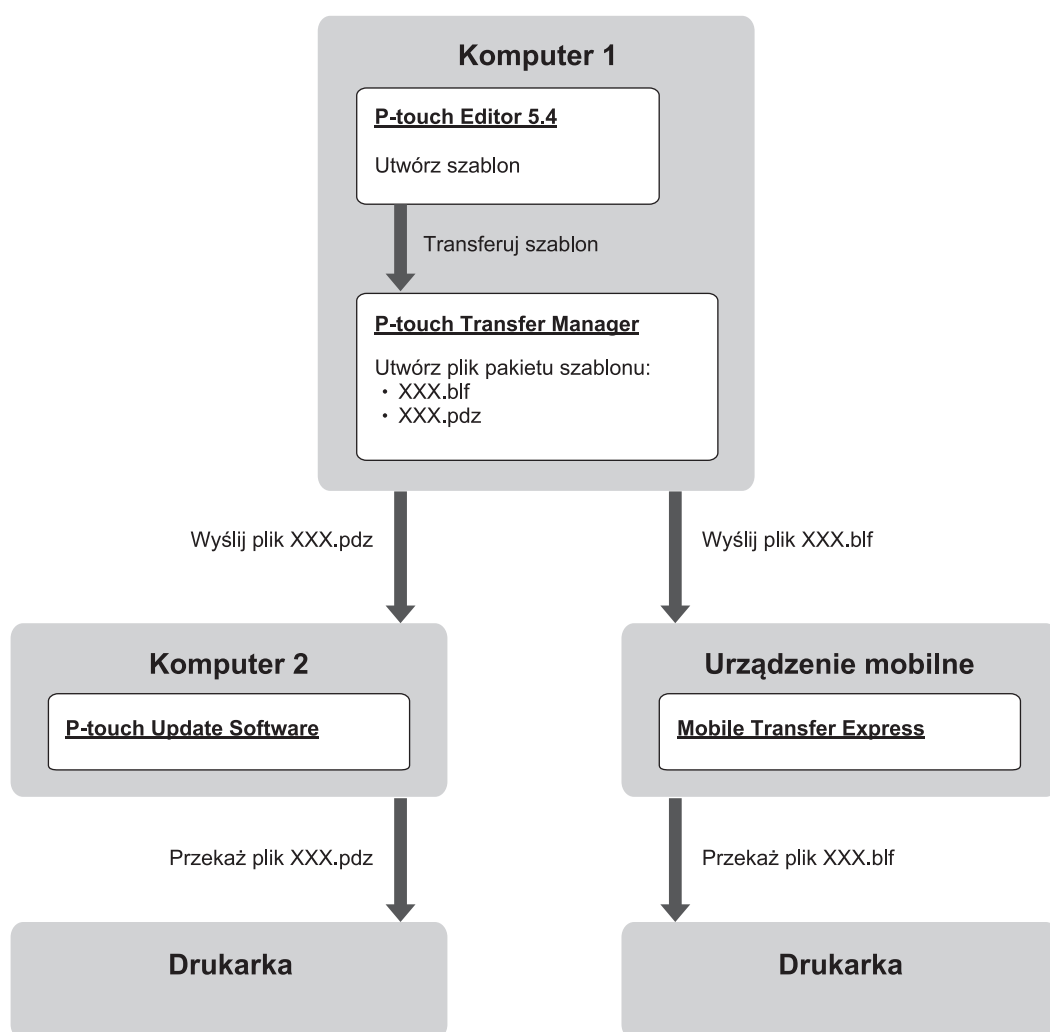

Metoda transferu szablonu		Format pliku
Z komputera	P-touch Update Software	PDZ
Z urządzenia mobilnego	Mobile Transfer Express	BLF

1. Uruchom aplikację P-touch Editor 5.4.  
Kliknij **Start** > **Brother P-touch** > **P-touch Editor** lub kliknij dwukrotnie ikonę **P-touch Editor** na pulpicie.  
\*W zależności od systemu operacyjnego komputera folder Brother P-touch może, ale nie musi, zostać utworzony.
2. Utwórz szablon przy użyciu aplikacji P-touch Editor 5.4.
3. Otwórz okno aplikacji P-touch Transfer Manager z aplikacji P-touch Editor 5.4.

Kliknij **Plik > Transferuj szablon > Transferuj**.

Wyświetlone zostanie okno P-touch Transfer Manager. Szablon zostanie przesłany do folderu **Konfiguracje**.

4. Bez podłączania drukarki etykiet do komputera wybierz **Konfiguracje** w oknie P-touch Transfer Manager, a następnie wybierz żądany szablon do zapisania.



Można wybrać wiele szablonów na raz.

5. Kliknij **Plik > Zapisz plik transferu**.

## INFORMACJA

Przycisk **Zapisz plik transferu** pojawia się, gdy drukarka etykiet jest odłączona od komputera lub w trybie offline.



- Po kliknięciu przycisku **Zapisz plik transferu** po wybraniu folderu **Konfiguracje** wszystkie szablony w folderze zostaną zapisane jako plik transferu (BLF) lub plik pakietu transferu (PDZ).
  - Wiele szablonów można połączyć w pojedynczy plik transferu (BLF) lub plik pakietu transferu (PDZ).
6. W polu **Zapisz jako typ** wybierz żądany format pliku, a następnie wpisz nazwę i zapisz szablon.
  7. W przypadku korzystania z komputera do przesyłania pliku pakietu transferu (PDZ) do drukarki etykiet należy użyć oprogramowania P-touch Update Software.
    - a. Kliknij **Start > Brother P-touch > P-touch Update Software** lub kliknij dwukrotnie ikonę **P-touch Update Software** na pulpicie.
    - b. Kliknij **Aktualizacja oprogramowania sprzętowego**.
    - c. Kliknij listę rozwijaną **Drukarka**, wybierz drukarkę, a następnie kliknij **OK**.
    - d. Kliknij **Plik > Otwórz** i wskaż plik, który chcesz przesłać.
    - e. Wybierz określony plik z listy plików, a następnie kliknij przycisk **Transferuj**.
  8. Korzystanie z urządzenia mobilnego w celu przesłania pliku transferu (BLF) ►► *Powiązane tematy: Przesyłanie szablonów utworzonych na komputerze do drukarki przy użyciu urządzenia mobilnego.*



### Powiązane informacje

- [Przesyłanie szablonów do drukarki przy użyciu komputera \(Windows\)](#)

#### Powiązane tematy:

- [Przesyłanie szablonów utworzonych na komputerze do drukarki przy użyciu urządzenia mobilnego](#)

## **Drukowanie etykiet przy użyciu urządzeń mobilnych**

**Pokrewne Modele:** PT-E310BT/PT-E560BT

- [Instalacja aplikacji mobilnych](#)
- [Twórz etykiety i drukuj za pomocą urządzenia mobilnego](#)
- [Przesyłanie szablonów utworzonych na komputerze do drukarki przy użyciu urządzenia mobilnego](#)

## Instalacja aplikacji mobilnych

**Pokrewne Modele:** PT-E310BT/PT-E560BT

Aplikacje Brother umożliwiają drukowanie bezpośrednio z urządzeń mobilnych iPhone, iPad, iPod touch i Android™, a także przesyłanie danych, w tym szablonów, symboli i baz danych utworzonych na komputerze, do drukarki przez Bluetooth.

Aplikacja	Funkcje
Narzędzie Brother Pro Label	Tworzenie etykiet na żądanie na potrzeby telekomunikacji, transmisji danych lub identyfikacji elektrycznej.
Mobile Transfer Express	Przesyłanie zgodnych szablonów etykiet, baz danych i obrazów do drukarki za pomocą aplikacji P-touch Transfer Manager (Windows).

Więcej informacji na temat aplikacji mobilnych dostępnych dla posiadanej drukarki można znaleźć na stronie <https://support.brother.com/g/d/f5f9>



### Powiązane informacje

- [Drukowanie etykiet przy użyciu urządzeń mobilnych](#)

## Twórz etykiety i drukuj za pomocą urządzenia mobilnego

**Pokrewne Modele:** PT-E310BT/PT-E560BT

1. Uruchom aplikację do drukowania etykiet na urządzeniu mobilnym.
2. Wybierz szablon lub projekt etykiety.



Można też wybrać i wydrukować wcześniej zaprojektowaną etykietę lub obraz.

3. Wybierz menu drukowania w aplikacji do drukowania etykiet, aby wydrukować etykietę.



### Powiązane informacje

- [Drukowanie etykiet przy użyciu urządzeń mobilnych](#)

## Przesyłanie szablonów utworzonych na komputerze do drukarki przy użyciu urządzenia mobilnego

**Pokrewne Modele:** PT-E310BT/PT-E560BT

Aplikacja P-touch Transfer Manager umożliwia zapisanie danych szablonów utworzonych przy użyciu aplikacji P-touch Editor 5.4 w formacie BLF lub PDZ. Aplikacja Mobile Transfer Express pozwala wysłać zapisany plik z urządzenia mobilnego do drukarki i go wydrukować.

- Aplikacja P-touch Transfer Manager jest instalowana wraz z programem P-touch Editor 5.4, który może być wcześniejszą wersją P-touch Editor niż aktualnie używana. Aby pobrać aplikację P-touch Editor 5.4, wyszukaj odpowiednią wskazówkę **Odpowiedzi na często zadawane pytania i rozwiązywanie problemów** na stronie [support.brother.com](http://support.brother.com).
- Upewnij się, że na urządzeniu mobilnym masz zainstalowaną aplikację Mobile Transfer Express.

1. Zapisz dane szablonu przy użyciu aplikacji P-touch Transfer Manager.



Więcej informacji ►► *Powiązane tematy: Tworzenie plików transferu lub plików pakietów transferu (Windows)*

2. Wykonaj jedną z następujących czynności:
  - Zapisz plik w usłudze pamięci masowej w chmurze, a następnie udostępnij go przy użyciu aplikacji Mobile Transfer Express na urządzeniu mobilnym.
  - Wyślij plik jako załącznik do wiadomości e-mail z komputera do urządzenia mobilnego, a następnie zapisz plik na urządzeniu mobilnym.
3. Podłącz drukarkę do urządzenia mobilnego, a następnie uruchom aplikację Mobile Transfer Express. Zostaną wyświetlone dane szablonu.
4. Wybierz szablon, który chcesz wydrukować, a następnie dotknij **Transfer (Prześlij)**, aby przesłać go do drukarki.



### Powiązane informacje

- [Drukowanie etykiet przy użyciu urządzeń mobilnych](#)

#### Powiązane tematy:

- [Tworzenie plików transferu lub plików pakietów transferu \(Windows\)](#)

## **Aktualizacje**

- [Aktualizowanie aplikacji P-touch Editor](#)
- [Aktualizowanie oprogramowania sprzętowego](#)



## Aktualizowanie aplikacji P-touch Editor

Przed zaktualizowaniem aplikacji P-touch Editor zainstaluj sterownik drukarki.

>> [Windows](#)

>> [Mac](#)

### Windows

1. Uruchom aplikację P-touch Editor .

Kliknij **Start** > **Brother P-touch** > **P-touch Editor** lub kliknij dwukrotnie ikonę **P-touch Editor** na pulpicie.

\*W zależności od systemu operacyjnego komputera folder Brother P-touch może, ale nie musi, zostać utworzony.

2. Kliknij kartę **Nowa etykieta**, a następnie kliknij przycisk **Nowa etykieta**, aby otworzyć główne okno.
3. Kliknij **Pomoc** > **Sprawdź aktualizacje**.
4. Jeśli dostępna jest aktualizacja, zostanie wyświetlony komunikat z potwierdzeniem. Kliknij **Pobierz**.

### Mac

Aby zaktualizować aplikację P-touch Editor dla Mac, odwiedź App Store i sprawdź, czy aktualizacja jest dostępna.



### Powiązane informacje

- [Aktualizacje](#)

## Aktualizowanie oprogramowania sprzętowego

- Nie wyłączaj zasilania ani nie odłączaj przewodu w trakcie przesyłania danych lub aktualizowania oprogramowania sprzętowego.
- Jeśli uruchomiona jest jakakolwiek inna aplikacja, zamknij ją.

>> [Windows](#)

>> [Mac](#)

### Windows

Przed przystąpieniem do aktualizacji oprogramowania sprzętowego konieczne jest zainstalowanie sterownika drukarki.

1. Włącz drukarkę etykiet i podłącz kabel USB.
2. Upewnij się, że komputer jest połączony z Internetem.
3. Uruchomienie oprogramowania P-touch Update Software.  
Kliknij **Start > Brother P-touch > P-touch Update Software** lub kliknij dwukrotnie ikonę **P-touch Update Software** na pulpicie.
4. Kliknij ikonę **Aktualizacja oprogramowania sprzętowego**.
5. Kliknij listę rozwijaną **Drukarka**, wybierz drukarkę, a następnie kliknij **OK**.
6. Wybierz **Język** z listy rozwijanej.
7. Zaznacz pole wyboru przy oprogramowaniu sprzętowym, które ma zostać zaktualizowane, a następnie kliknij **Transferuj**.
8. Kliknij **Start**.  
Rozpocznie się aktualizowanie oprogramowania sprzętowego.

### INFORMACJA

Po aktualizacji oprogramowania sprzętowego może być konieczne ponowne nawiązanie połączenia Bluetooth. Usuń dane połączenia Bluetooth i wykonaj parowanie ponownie.

### Mac

Aby zaktualizować oprogramowanie sprzętowe, pobierz i zainstaluj aplikację Transfer Express ze sklepu App Store.

1. Włącz drukarkę etykiet i podłącz kabel USB.
2. Upewnij się, że komputer jest połączony z Internetem.
3. Kliknij dwukrotnie **Macintosh HD > Applications (Aplikacje)**, a następnie kliknij dwukrotnie ikonę **Transfer Express**.
4. Kliknij menu podręczne **Choose a printer (Wybierz drukarkę)**, a następnie wybierz żadaną drukarkę z listy drukarek.
5. Kliknij przycisk **Download and Update (Pobierz i zaktualizuj)**.  
Rozpocznie się aktualizowanie oprogramowania sprzętowego.

### INFORMACJA

Po aktualizacji oprogramowania sprzętowego może być konieczne ponowne nawiązanie połączenia Bluetooth. Usuń dane połączenia Bluetooth i wykonaj parowanie ponownie.



## Powiązane informacje

- Aktualizacje

## ■ Rutynowa konserwacja

- [Konserwacja](#)

## Konserwacja

Zawsze wyjmuj baterie i odłączaj zasilacz sieciowy przed czyszczeniem drukarki etykiet.

- >> Wyczyść urządzenie
- >> Czyszczenie głowicy drukującej
- >> Czyszczenie obcinaka taśmy

### Wyczyść urządzenie

1. Wytrzyj kurz i ślady z drukarki etykiet za pomocą miękkiej, suchej szmatki.
2. Do plam trudnych do usunięcia użyj wilgotnej szmatki.



Nie używaj rozcieńczalników do farb, benzenu, alkoholu ani innych rozpuszczalników organicznych. Mogą one zdeformować lub uszkodzić obudowę drukarki etykiet.

### Czyszczenie głowicy drukującej

Smugi lub niska jakość znaków na wydrukowanych etykietach zazwyczaj wskazują na zabrudzenie głowicy drukującej.

Wyczyść głowicę drukującą za pomocą bawełnianego wacika lub opcjonalnej kasety czyszczącej głowicę drukującą (TZe-CL4).

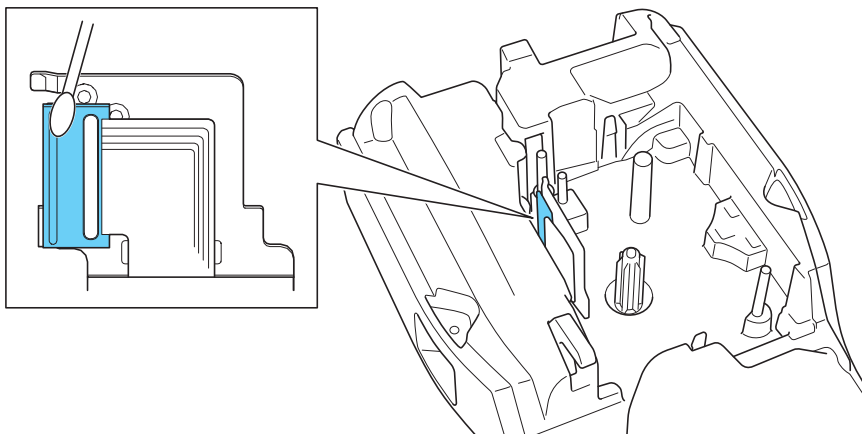

- Nie dotykaj głowicy drukującej gołymi dłońmi.
- Przeczytaj i postępuj zgodnie z instrukcjami dołączonymi do kasety czyszczącej głowicę drukującą.

### Czyszczenie obcinaka taśmy

Na skutek częstego używania na ostrzu obcinaka może zgromadzić się klej z taśmy samoprzylepnej, powodując stępienie krawędzi ostrza, co może prowadzić do zakleszczenia taśmy w obcinaku.

---

Raz do roku wyczyść ostrze obcinaka, używając do tego wacika bawełnianego zwilżonego alkoholem izopropylowym (wcierając alkohol).

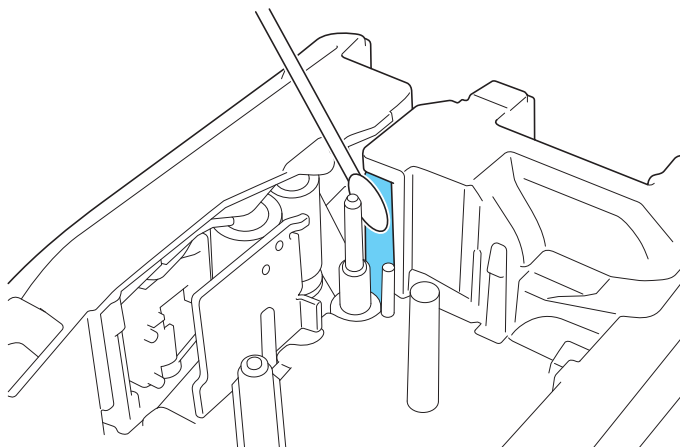

- 
- Nie dotykaj ostrza obcinaka gołymi dłońmi.
  - Używaj alkoholu izopropylowego zgodnie z zaleceniami producenta.
- 



### **Powiązane informacje**

- [Rutynowa konserwacja](#)
-

## **Rozwiązywanie problemów**

- W przypadku problemów z drukarką etykiet
- Komunikaty o błędzie i konserwacyjne
- Dostosuj długość etykiety
- Sprawdź informacje o wersji
- Zresetuj drukarkę etykiet

## W przypadku problemów z drukarką etykiet

W tym rozdziale omówiono sposoby rozwiązywania typowych problemów, które mogą wystąpić podczas korzystania z drukarki etykiet.

Jeśli problemy nie ustąpiły >> *Powiązane informacje* Jeśli po przeczytaniu tematów nie możesz rozwiązać problemu, odwiedź stronę Brother support pod adresem [support.brother.com/faqs](http://support.brother.com/faqs).

Problem	Rozwiązanie
Drukarka etykiet nie drukuje.	<ul style="list-style-type: none"> <li>Sprawdź, czy kasetę z taśmą została prawidłowo włożona.</li> <li>Jeśli kasetę z taśmą jest pusta, wymień ją. Aby zamówić materiały eksploatacyjne i akcesoria, odwiedź stronę <a href="http://go.brother/original">go.brother/original</a>.</li> <li>Sprawdź, czy tylna pokrywa jest prawidłowo zamknięta.</li> <li>Sprawdź, czy drukarka etykiet jest włączona.</li> <li>(Tylko obsługiwane modele) Sprawdź, czy na komputerze lub urządzeniu mobilnym włączone jest ustawienie Bluetooth.</li> <li>(Tylko obsługiwane modele) Sprawdź, czy drukarka etykiet jest podłączona do komputera lub urządzenia mobilnego przez Bluetooth.</li> <li>(Tylko obsługiwane modele) Sprawdź, czy drukarka etykiet została wybrana w aplikacji mobilnej Brother.</li> <li>(Tylko obsługiwane modele) Sprawdź, czy drukarka etykiet nie jest sparowana z innym urządzeniem przez Bluetooth.</li> <li>(Tylko obsługiwane modele) Upewnij się, że drukarka etykiet i urządzenie mobilne lub komputer znajdują się na tyle blisko siebie, aby można było je połączyć bezprzewodowo.</li> <li>(Tylko obsługiwane modele) Sprawdź, czy Bluetooth nie jest ustawiony na automatyczne ponowne połączenie z innym komputerem lub urządzeniem mobilnym.</li> <li>Upewnij się, że w pobliżu nie ma żadnych urządzeń emitujących fale radiowe (na przykład kuchenki mikrofalowej).</li> <li>W przypadku drukowania z komputera sprawdź, czy zainstalowany jest właściwy sterownik drukarki.</li> <li>Przy użyciu (dołączonego) przewodu USB podłącz drukarkę etykiet do komputera w przypadku drukowania z komputera.</li> <li>Jeśli głowica drukująca jest brudna, wyczyść ją bawełnianym wacikiem lub opcjonalną kasetą czyszczącą głowicę drukującą (TZe-CL4).</li> </ul>
<ul style="list-style-type: none"> <li>Taśma nie jest prawidłowo podawana.</li> <li>Taśma zacina się wewnątrz drukarki etykiet.</li> </ul>	<ul style="list-style-type: none"> <li>Jeśli taśma jest pocięta, odetnij pocięty fragment.</li> <li>Jeśli zacięła się taśma, wyjmij kasetę z taśmą, wyciągnij zaciętą taśmę, a następnie odetnij uszkodzoną część taśmy. Aby uniknąć zacięć taśmy, wyczyść obcinak taśmy. &gt;&gt; <i>Powiązane tematy</i></li> <li>Sprawdź, czy koniec taśmy wychodzi przez Prowadnicę taśmy.</li> <li>Upewnij się, że taśma jest skierowana w stronę szczeliny wylotowej taśmy.</li> <li>Wyjmij kasetę z taśmą i zainstaluj ją ponownie.</li> </ul>
Podczas korzystania z aplikacji mobilnej wystąpił błąd.	Przejdź do menu ustawień aplikacji mobilnej i wybierz <b>Support (Pomoc techniczna) &gt; Odpowiedzi na często zadawane pytania i rozwiązywanie problemów</b> .
Wyświetlacz LCD nie odpowiada.	Odłącz zasilacz sieciowy i wyjmij akumulator na co najmniej 10 minut.
Po włączeniu zasilania LCD jest pusty.	Sprawdź, czy bateria jest prawidłowo zainstalowana i czy zasilacz sieciowy jest prawidłowo podłączony.
Komunikaty na wyświetlaczu LCD są wyświetlane w obcym języku.	Ustaw żądany język wyświetlacza LCD. Więcej informacji >> <i>Powiązane tematy</i>

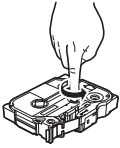

Problem	Rozwiązanie
Drukarka etykiet zatrzymuje się podczas drukowania etykiety.	<ul style="list-style-type: none"> <li>• Jeśli widoczna jest zakreskowana taśma, oznacza to, że taśma się skończyła. Wymień kasetę z taśmą.</li> <li>• Wymień baterię lub podłącz zasilacz sieciowy bezpośrednio do drukarki etykiet.</li> </ul>
<ul style="list-style-type: none"> <li>• Nie mogę zainstalować sterownika drukarki nawet, gdy postępuję zgodnie z odpowiednią procedurą. (Windows)</li> <li>• Moja drukarka nie jest wyświetlana na liście aplikacji P-touch Editor nawet wtedy, gdy mam zainstalowany sterownik drukarki. (Windows)</li> </ul>	<p>Jeśli nie możesz korzystać z drukarki etykiet, mimo że zainstalowano sterownik drukarki:</p> <ol style="list-style-type: none"> <li>1. Pobierz narzędzie do odinstalowywania sterownika drukarki ze strony swojego modelu <b>Pobieranie</b> pod adresem <a href="http://support.brother.com">support.brother.com</a>.</li> <li>2. Użyj oprogramowania do odinstalowania sterownika drukarki w celu usunięcia informacji o drukarce.</li> <li>3. Uruchom ponownie Instalator sterowników drukarki i postępuj zgodnie z instrukcjami wyświetlanymi na ekranie, aby wykonać proces instalacji.</li> </ol>
Taśma barwiąca jest oddzielona od rolki barwiącej.	<p>Jeśli taśma barwiąca jest uszkodzona, wymień kasetę z taśmą. Jeśli nie, pozostaw nieodciętą taśmę i wyjmij kasetę z taśmą, a następnie nawiń luźną taśmę barwiącą z powrotem na szpulkę.</p> 
Nie można odczytać wydrukowanych kodów kreskowych lub kodów QR.	<ul style="list-style-type: none"> <li>• Zmień taśmę. (Zalecane: czarny na białej taśmie)</li> <li>• Jeśli to możliwe, powiększ kody kreskowe lub kody QR za pomocą aplikacji do obsługi kodów kreskowych.</li> </ul>
Nie znam numeru wersji oprogramowania sprzętowego drukarki etykiet.	Możesz potwierdzić numer wersji oprogramowania sprzętowego i inne informacje na wyświetlaczu LCD. Więcej informacji ►► <i>Powiązane tematy</i>
Jeśli na wydrukowanej etykiecie z obu stron tekstu jest zbyt dużo wolnego miejsca (szeroki margines).	<p>Zmień opcję cięcia na mniejszy margines.</p> <p>►► <i>Powiązane tematy</i></p>
Nie można zwiększyć wielkości czcionki.	Czcionka ma już maksymalny rozmiar dla szerokości etykiety lub została ustawiona długość etykiety, więc istnieje limit rozmiaru czcionki, aby zapobiec przekroczeniu ustawionej długości.
W przypadku drukowania wielu etykiet ostatnia etykieta jest nieprawidłowo odcięta.	<p>Gdy włączone jest ustawienie Druk ciągły, podaj i przytnij ostatnią wydrukowaną etykieta.</p> <p>►► <i>Powiązane tematy</i></p>
Nie mogę zaktualizować oprogramowania sprzętowego drukarki przy użyciu oprogramowania P-touch Update Software lub Transfer Express.	Uruchom drukarkę ponownie, a następnie spróbuj jeszcze raz zaktualizować oprogramowanie sprzętowe. Nie naciskaj żadnych przycisków podczas aktualizacji oprogramowania sprzętowego, dopóki ekran główny nie zostanie wyświetlony automatycznie.
Drukarka etykiet nie działa normalnie.	<ul style="list-style-type: none"> <li>• Resetuj drukarkę do ustawień fabrycznych. Więcej informacji ►► <i>Powiązane tematy</i></li> <li>• Odłącz zasilacz sieciowy i wyjmij akumulator na co najmniej 10 minut.</li> </ul>



## Powiązane informacje

- [Rozwiązywanie problemów](#)

### Powiązane tematy:

- [Zresetuj drukarkę etykiet](#)
- [Ustaw język](#)
- [Sprawdź informacje o wersji](#)

- 
- Wybierz opcję cięcia (PT-E310BT)
  - Wybierz opcję cięcia (PT-E510/PT-E560BT)
  - Konserwacja
-

## Komunikaty o błędzie i konserwacyjne

Komunikat	Przyczyna/rozwiązanie
Bł.kodu krsk. Rekord : XXXXX Pole nr: XXXXX	Podjęto próbę wydrukowania etykiet z kodami kreskowymi z bazy danych. Drukarka etykiet wyświetla ten komunikat, gdy wybrany zakres bazy danych zawiera nieprawidłowe znaki lub liczby nieobsługiwane przez protokół kodów kreskowych.
Błąd cięcia	Jeśli taśma utknęła w zespole obcinaka, wyjmij ją. Aby kontynuować, wyłącz drukarkę etykiet, a następnie włącz ją ponownie.
Błąd systemu XX	Skontaktuj się z Działem obsługi klienta firmy Brother.
Chłodzenie zaczekaj ## min nim uruch. pon	Drukarka jest zbyt gorąca i musi ostygnąć. Odczekaj określoną w komunikacie liczbę minut, a następnie spróbuj ponownie.
Kod kreskowy za szeroki	Zmniejsz dane kodu kreskowego lub spróbuj użyć szerszej taśmy.
Limit długości	Długość drukowanej etykiety dla wprowadzonego tekstu jest większa niż 999 mm. Edytuj tekst tak, aby długość etykiety była mniejsza niż 999 mm.
Nieobsługiwany druk wys. rozd. z tym nośnikiem	Aktualnie zainstalowana taśma nie może drukować w trybie wysokiej rozdzielczości.
Pamięć pełna Zmniejsz rozmiar pliku, by kontyn.	Całkowity rozmiar danych przekracza ilość wolnego miejsca w pamięci drukarki po edycji rekordów bazy danych. Zmniejsz rozmiar danych, aby je edytować.
Słaba bateria	Niski poziom naładowania akumulatora. Naładuj akumulator litowo-jonowy.
Sprawdź liczb. wp. cyfr	Liczba wprowadzonych w kodzie kreskowym cyfr nie odpowiada liczbie cyfr ustawionej w parametrach kodu kreskowego. Wprowadź prawidłową liczbę cyfr.
Tekst za długi	Długość wydrukowanej etykiety z zastosowaniem wprowadzonego tekstu jest większa niż ustawienie długości. Edytuj tekst tak, aby mieścił się na ustawionej długości, lub zmień ustawienie długości.
Uszkodzona bateria. Wymień baterię litowo-jonową.	Akumulator litowo-jonowy jest uszkodzony. Wymień akumulator lub użyj zasilacza sieciowego.
Wymień baterię	Akumulator się rozładował. Naładuj akumulator litowo-jonowy.



### Powiązane informacje

- [Rozwiązywanie problemów](#)

## Dostosuj długość etykiety

Gdy kaseta z taśmą jest prawie pusta, długość drukowanej etykiety może być mniej dokładna. W takim przypadku ręcznie dostosuj długość etykiety.



Okolo 1% całkowitej długości etykiety jest dostosowywane o jeden poziom.

1. Naciśnij **Menu**.
2. Naciśnij **▲** lub **▼**, aby wyświetlić [Dostosuj dł. etyk.].
3. Naciśnij **◀** lub **▶**, aby wyświetlić [-3 - +3], a następnie naciśnij **OK**.



### Powiązane informacje

- [Rozwiązywanie problemów](#)

## Sprawdź informacje o wersji

Możesz potwierdzić numer wersji oprogramowania sprzętowego i inne informacje na wyświetlaczu LCD drukarki. Te informacje mogą być potrzebne, jeśli zadzwonisz do firmy Brother w sprawie pytania lub gwarancji.

1. Naciśnij **Menu**.
2. Naciśnij ▲ lub ▼, aby wyświetlić [Informacje o wersji], a następnie naciśnij **OK**.



### Powiązane informacje

- [Rozwiązywanie problemów](#)
-

## Zresetuj drukarkę etykiet

- [Resetuj za pomocą wyświetlacza LCD](#)

## Resetuj za pomocą wyświetlacza LCD

1. Naciśnij **Menu**.
2. Naciśnij ▲ lub ▼, aby wyświetlić [Resetuj], a następnie naciśnij **OK**.
3. Naciśnij ▲ lub ▼, aby wyświetlić żadaną opcję resetowania, a następnie naciśnij **OK**.  
Pojawi się komunikat z prośbą o potwierdzenie opcji resetowania.
4. Naciśnij **OK**.



W przypadku użycia opcji resetowania [Resetuj wsz. ustawienia] lub [Ustawienia fabryczne] po zresetowaniu konieczne będzie ponowne ustawienie preferowanego języka domyślnego.

Opcje resetowania	Szczegóły
Resetuj wsz. ustawienia	Pamięć plików NIE jest czyszczona. Dane ustawień zostaną usunięte, a wszystkie ustawienia zostaną zresetowane do ustawień fabrycznych.
Wymaż całą zawart.	Pamięć plików jest czyszczona. Dane ustawień NIE są usuwane, a ustawienia pozostają aktualne.
Ustawienia fabryczne	Pamięć plików, etykiety i dostosowane ustawienia są resetowane do ustawień fabrycznych.



### Powiązane informacje

- [Zresetuj drukarkę etykiet](#)

## **Dodatek**

- [Specyfikacje](#)
- [Pomoc i obsługa klienta firmy Brother](#)



## Specyfikacje

- >> Drukowanie
- >> Rozmiar
- >> Interfejs
- >> Środowisko
- >> Zasilanie
- >> Nośnik
- >> Pamięć
- >> Kompatybilne systemy operacyjne

### Drukowanie

<b>Prędkość drukowania</b> <sup>1</sup>	<b>Korzystanie z zasilacza sieciowego</b> <sup>2</sup>	<ul style="list-style-type: none"> <li>• PT-E310BT Do 20 mm/s</li> <li>• PT-E510/PT-E560BT Do 30 mm/s</li> </ul>
	<b>Korzystanie z akumulatora</b>	<ul style="list-style-type: none"> <li>• PT-E310BT Do 20 mm/s</li> <li>• PT-E510/PT-E560BT Do 20 mm/s</li> </ul>
<b>Rozdzielczość druku</b>		<ul style="list-style-type: none"> <li>• PT-E310BT 112 punktów/180 dpi</li> <li>• PT-E510/PT-E560BT 128 punktów/180 dpi</li> </ul>
<b>Maksymalna wysokość druku</b> <sup>3</sup>		<ul style="list-style-type: none"> <li>• PT-E310BT Do 15,8 mm (w przypadku korzystania z taśmy 18 mm)</li> <li>• PT-E510/PT-E560BT Do 18,0 mm (w przypadku korzystania z taśmy 24 mm)</li> </ul>

<sup>1</sup> Rzeczywista prędkość drukowania zależy od sytuacji.

<sup>2</sup> Korzystanie z zasilacza sieciowego ze złączem USB Type-C (PA-AD-004 / opcjonalny)

<sup>3</sup> Rzeczywisty rozmiar znaków może być mniejszy niż maksymalna wysokość druku.

### Rozmiar

<b>Ciężar</b>	<ul style="list-style-type: none"> <li>• PT-E310BT Okolo 785 g (bez baterii i kasety z taśmą)</li> <li>• PT-E510/PT-E560BT Okolo 1050 g (bez baterii i kasety z taśmą)</li> </ul>
<b>Wymiary</b>	<ul style="list-style-type: none"> <li>• PT-E310BT Okolo 135 mm (szer.) x 235,5 mm (dł.) x 70,3 mm (wys.)</li> <li>• PT-E510/PT-E560BT Okolo 132 mm (szer.) x 244 mm (dł.) x 80 mm (wys.)</li> </ul>
<b>LCD</b>	<ul style="list-style-type: none"> <li>• PT-E310BT 15 znaków x 2 wiersze (128 x 56 punktów)</li> <li>• PT-E510/PT-E560BT 17 znaków x 2 wiersze (240 x 120 punktów)</li> </ul>

## Interfejs

<b>USB</b>	USB wersja 2.0 (pełna prędkość) (Typ C) Klasa USB: klasa drukarki
<b>Bluetooth</b> (PT-E310BT/PT-E560BT)	Bluetooth ver 5.0 Obsługiwany profil: SPP Obsługiwany protokół: iAP

## Środowisko

<b>Temperatura robocza</b>	Pomiędzy 10°C a 35°C
<b>Wilgotność robocza</b>	Pomiędzy 20% a 80% Maksymalna temperatura mokrego termometru: 27°C

## Zasilanie

<b>Akumulator</b>	Akumulator litowo-jonowy: 7,2 V Nazwa modelu: BA-E001
<b>Zasilacz (opcjonalny)</b>	Zasilacz sieciowy ze złączem USB Type-C: 12 V Nazwa modelu: PA-AD-004
<b>Czas ładowania</b> <sup>1</sup>	Około 3 godzin

<sup>1</sup> Korzystanie z zasilacza sieciowego ze złączem USB Type-C (PA-AD-004 / opcjonalny)

## Nośnik

<b>Szerokość taśmy</b>	<b>Standardowa kasetka z taśmą TZe</b>	<ul style="list-style-type: none"><li>PT-E310BT 3,5 mm, 6 mm, 9 mm, 12 mm, 18 mm</li><li>PT-E510/PT-E560BT 3,5 mm, 6 mm, 9 mm, 12 mm, 18 mm, 24 mm</li></ul>
	<b>Kasetka z taśmą HGe</b>	<ul style="list-style-type: none"><li>PT-E310BT 6 mm, 9 mm, 12 mm, 18 mm</li><li>PT-E510/PT-E560BT 6 mm, 9 mm, 12 mm, 18 mm, 24 mm</li></ul>
	<b>Kasetka z rurką HSe (2:1 współczynnik termokurczliwości)</b>	<ul style="list-style-type: none"><li>PT-E310BT 5,8 mm, 8,8 mm, 11,7 mm, 17,7 mm</li><li>PT-E510/PT-E560BT 5,8 mm, 8,8 mm, 11,7 mm, 17,7 mm, 23,6 mm</li></ul>
	<b>Kasetka z rurką HSe (3:1 współczynnik termokurczliwości)</b>	<ul style="list-style-type: none"><li>PT-E310BT 5,2 mm, 9,0 mm, 11,2 mm</li><li>PT-E510/PT-E560BT 5,2 mm, 9,0 mm, 11,2 mm, 21,0 mm</li></ul>
<b>Liczba wierszy</b>	<ul style="list-style-type: none"><li>PT-E310BT Taśma 18 mm: 1-5 wierszy Taśma 12 mm: 1-3 wierszy Taśma 9 mm: 1-2 wierszy Taśma 6 mm: 1-2 wierszy Taśma 3,5 mm: 1 linia</li><li>PT-E510/PT-E560BT</li></ul>	

Taśma 24 mm: 1-7 wierszy  
Taśma 18 mm: 1-5 wierszy  
Taśma 12 mm: 1-3 wierszy  
Taśma 9 mm: 1-2 wierszy  
Taśma 6 mm: 1-2 wierszy  
Taśma 3,5 mm: 1 linia

## Pamięć

Pamięć pliku	Bufor tekstowy	Maksymalnie 1800 znaków
	Miejsce na pliki	Maksymalnie 99 plików
Pamięć przesłanych danych		6 MB

## Kompatybilne systemy operacyjne

Aktualna lista kompatybilnego oprogramowania znajduje się na stronie [support.brother.com/os](http://support.brother.com/os).

## Powiązane informacje

- [Dodatek](#)

## Pomoc i obsługa klienta firmy Brother

Jeśli potrzebujesz pomocy w obsłudze produktu Brother, odwiedź witrynę [support.brother.com](http://support.brother.com) w której znajdziesz Często zadawane pytania i wskazówki w zakresie rozwiązywania problemów. Możesz również poprawić wydajność swojego urządzenia, pobierając najnowsze aplikacje, sterowniki oraz oprogramowanie sprzętowe. Warto pobrać też dokumentację użytkownika, aby się dowiedzieć, jak maksymalnie wykorzystać możliwości posiadanego produktu Brother.

Więcej informacji dotyczących produktów i wsparcia można znaleźć na stronie internetowej lokalnego przedstawiciela firmy Brother. Odwiedź stronę [global.brother/en/gateway](http://global.brother/en/gateway) , aby uzyskać dane kontaktowe lokalnego przedstawiciela firmy Brother i zarejestrować nowy produkt.



### Powiązane informacje

- [Dodatek](#)
-

brother



POL  
Wersja A